



Návod na obsluhu

Klimatizácia miestností Daikin



CTXA15A2V1BW
FTXA20A2V1BW
FTXA25A2V1BW
FTXA35A2V1BW
FTXA42A2V1BW
FTXA50A2V1BW

CTXA15A2V1BS
FTXA20A2V1BS
FTXA25A2V1BS
FTXA35A2V1BS
FTXA42A2V1BS
FTXA50A2V1BS

CTXA15A2V1BT
FTXA20A2V1BT
FTXA25A2V1BT
FTXA35A2V1BT
FTXA42A2V1BT
FTXA50A2V1BT

Návod na obsluhu
Klimatizácia miestností Daikin

slovenčina

Obsah

1	O dokumentácii	2
1.1	Informácie o dokumente	2
2	O systéme	3
2.1	Vnútorá jednotka	3
2.2	O používateľskom rozhraní	3
2.2.1	Komponenty: Používateľské rozhranie	3
2.2.2	Stav: Používateľské rozhranie LCD	4
2.2.3	Obsluha používateľského rozhrania	4
3	Pred spustením do prevádzky	4
3.1	Pripevnenie používateľského rozhrania k stene	4
3.2	Vloženie batérií	5
3.3	Hodiny	5
3.3.1	Nastavenie hodín	5
3.4	Jas displeja vnútornej jednotky	5
3.4.1	Nastavenie jas displeja vnútornej jednotky	5
3.5	Zapnutie elektrického napájania	5
3.6	Zmena nastavenia polohy vnútornej jednotky	5
4	Prevádzka	6
4.1	Rozsah prevádzky	6
4.2	Kedy použiť určité funkcie	6
4.3	Režim prevádzky a menovitá hodnota teploty	6
4.3.1	Spustenie/zastavenie prevádzky a nastavenie teploty	7
4.3.2	Prietok vzduchu	7
4.3.3	Smer prúdenia vzduchu	7
4.3.4	Režim prevádzky Pohodlné prúdenie vzduchu a Inteligentné oko	8
4.3.5	Režim prevádzky na vyšší výkon Powerful	9
4.3.6	Režim hospodárnej prevádzky Econo a pokojnej prevádzky vonkajšej jednotky	9
4.4	Režim prevádzky Čistenie vzduchu filtrom	10
4.4.1	Spustenie alebo zastavenie režimu prevádzky filtra	10
4.5	Režim prevádzky Zap./Vyp. časovača	10
4.5.1	Spustenie alebo zastavenie režimu prevádzky OFF timer (Vyp. časovača)	10
4.5.2	Spustenie alebo zastavenie režimu prevádzky ON timer (Zap. časovača)	10
4.5.3	Kombinácia funkcií časovača vypnutie a zapnutie	11
4.6	Režim prevádzky Týždenný časovač	11
4.6.1	Nastavenie režimu prevádzky Weekly timer	11
4.6.2	Kopírovanie rezervácie	12
4.6.3	Potvrdenie rezervácie	12
4.6.4	Deaktivácia a opätovná aktivácia režimu prevádzky Weekly timer	12
4.6.5	Vymazanie rezervácií	12
4.7	Bezdrôtové spojenie LAN	13
4.7.1	Predbežné opatrenia pri použití bezdrôtového adaptéra	13
4.7.2	Inštalácia aplikácie Daikin Online Controller	13
4.7.3	Nastavenie bezdrôtového pripojenia	13
5	Úsporná a optimálna prevádzka	14
6	Údržba a servis	15
6.1	Prehľad: údržba a servis	15
6.2	Čistenie vnútornej jednotky a používateľského rozhrania	16
6.3	Čistenie čelného panelu	16
6.4	Otvorenie čelného panelu	16
6.5	O vzduchovom filtri	16
6.6	Čistenie vzduchového filtra	16
6.7	Čistenie titániovo apatitového deodorizačného filtra a filtra strieborných častíc (Ag-iónový filter)	17
6.8	Výmena titániovo apatitového deodorizačného filtra a filtra strieborných častíc (Ag-iónový filter)	17

6.9	Uzavretie čelného panelu	17
6.10	Odobratie čelného panelu	17
6.11	Dodržiavanie zásad pred dlhším odstavením	18

7 Odstraňovanie problémov 18

7.1	Symptómy, ktoré NIE sú poruchami systému	19
7.1.1	Symptóm: Je počuť zvuk ako prúd vody	19
7.1.2	Symptóm: Je počuť zvuk fúkania	19
7.1.3	Symptóm: Je počuť zvuk klepania	19
7.1.4	Symptóm: Je počuť zvuk pískania	19
7.1.5	Symptóm: Je počuť zvuk cvakania počas prevádzky alebo nečinnosti	19
7.1.6	Symptóm: Je počuť zvuk klepania	19
7.1.7	Symptóm: Z jednotky vychádza biela hmla (vnútorná jednotka, vonkajšia jednotka)	20
7.1.8	Symptóm: Jednotky môžu vydávať zápach	20
7.1.9	Symptóm: Vonkajší ventilátor sa otáča v dobe, keď klimatizačné zariadenie nie je v prevádzke	20
7.2	Problémy riešenia na základe chybových kódov	20
7.3	Odstraňovanie problémov adaptéra bezdrôtového pripojenia	20

8 Likvidácia 21

1 O dokumentácii

1.1 Informácie o dokumente

Ďakujeme vám za nákup tohto produktu. Pokyny:

- Dokumentáciu si uchovajte pre budúcu referenciu.

Cieľoví používatelia

Koncoví používatelia



INFORMÁCIE

Toto zariadenie je určené pre odborníkov alebo vyškolených používateľov v obchodoch, v odvetví svietidiel a na farmách, prípadne pre začiatočníkov na komerčné a domáce používanie.

Dokumentácia

Tento dokument je súčasťou dokumentácie. Celá dokumentácia zahŕňa tieto dokumenty:

- **Všeobecné bezpečnostné opatrenia:**
 - Bezpečnostné pokyny, ktoré si musíte prečítať pred používaním systému
 - Formát: Papier (v balení vnútornej jednotky)
- **Návod na obsluhu:**
 - Rýchly návod na základné používanie
 - Formát: Papier (v balení vnútornej jednotky)
- **Používateľská referenčná príručka:**
 - Podrobné pokyny a informácie o základnom a rozšírenom používaní
 - Formát: Digitálne súbory na stránke <http://www.daikineurope.com/support-and-manuals/product-information/>

Najnovšie revízie dodanej dokumentácie môžu byť k dispozícii na regionálnej webovej lokalite spoločnosti Daikin alebo vám ich poskytne inštalatér.

Jazykom pôvodnej dokumentácie je angličtina. Všetky ostatné jazyky sú preklady.

2 O systéme



VAROVANIE: HORĽAVÝ MATERIÁL

Chladivo vo vnútri tejto jednotky je stredne horľavé.



UPOZORNENIE

Vnútrotná jednotka obsahuje rádiové zariadenie, minimálna vzdialenosť medzi žiariacou súčasťou zariadenia a používateľom je 10 cm.

2.1 Vnútrotná jednotka



UPOZORNENIE

Do vstupu alebo výstupu vzduchu NEVKLADAJTE prsty, tyčky alebo iné predmety. Keďže sa ventilátor otáča veľkou rýchlosťou, mohol by spôsobiť úraz.



INFORMÁCIE

Hladina tlaku zvuku je menšia ako 70 dBA.



VAROVANIE

- Jednotku sami nemodifikujte, nedemontujte, neodstraňujte, opätovne neinstalujte alebo neopravujte, keďže demontáž alebo inštalácia môže spôsobiť zasiahnutie elektrickým prúdom alebo vznik požiaru. Skontaktujte sa s vaším predajcom.
- V prípade náhodných únikov chladiva sa presvedčte, že v blízkosti nie je otvorený plameň. Samotné chladivo je celkom bezpečné, netoxické a slabo horľavé, ale pri náhodnom úniku do miestnosti vytvára toxický plyn tam, kde je prítomný horľavý vzduch z ventilátorov ohrievačov, plynových varičov atď. Vždy nechajte potvrdiť kvalifikovaným servisným personálom, že pred obnovením prevádzky bolo miesto úniku opravené.

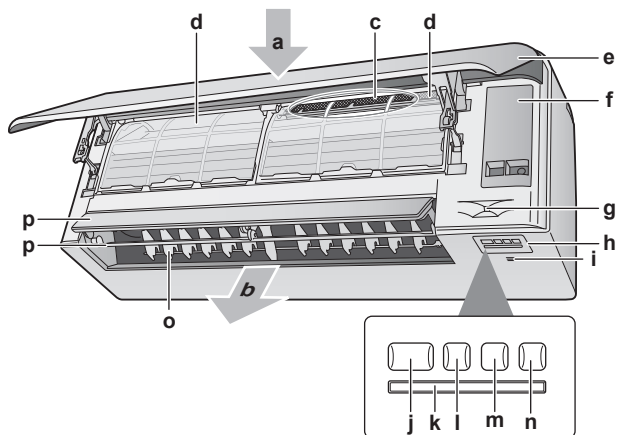

- a Prívod vzduchu
- b Odvod vzduchu
- c Titániovo apatitový deodorizačný filter a filter strieborných častíc (Ag-iónový filter)
- d Vzduchový filter
- e Čelný panel
- f Servisný kryt
- g Snímač Intelligent Eye (inteligentné oko)
- h Zobrazenie
- i Snímač izbovej teploty a vlhkosti
- j ON/OFF tlačidlo a kontrolka prevádzky (zelená)
- k Prijímač signálu
- l Kontrolka timer (časovač) (oranžová)
- m Kontrolka Intelligentné oko (zelená)
- n Tlačidlo bezdrôtového adaptéra ON/OFF
- o Žalúzie (zvislé lamely)
- p Klapky (vodorovné lamely)

Poznámka: Poloha titániovo apatitového deodorizačného filtra a filtra strieborných častíc je zameniteľná.

Tlačidlo ON/OFF (ZAP/VYP)

Ak chýba používateľské rozhranie, na spustenie alebo zastavenie prevádzky môžete použiť tlačidlo ON/OFF (ZAP./VYP.) na vnútornej jednotke. Ak sa prevádzka spustí použitím tohto tlačidla, použijú sa nasledovné nastavenia:

- Režim prevádzky = Automatika
- Nastavenie teploty = 25°C
- Rýchlosť prúdenia vzduchu = Automatika

2.2 O používateľskom rozhraní

- Priame slnečné svetlo.** Používateľské rozhranie nevystavujte priamemu slnečnému žiareniu.
- Prach.** Prach na vysielači alebo prijímači signálu zníži ich citlivosť. Prach utrite jemnou utierkou.
- Elektrické žiarivky.** Signálová komunikácia môže byť narušená žiarivkami so štartérom umiestnenými v miestnosti. V tomto prípade sa skontaktujte s vaším inštalatérom.
- Iné spotrebiče.** Ak používateľské rozhranie ovláda nejaké iné spotrebiče, tieto spotrebiče odstráňte alebo sa poraďte s vaším inštalatérom.
- Závesy.** Presvedčte sa, že signál medzi jednotkou a používateľským rozhraním NIE je blokovaný závesmi alebo inými predmetmi.



VÝSTRAHA

- Používateľské rozhranie NEPÚŠŤAJTE na zem.
- Používateľské rozhranie NENECHÁVAJTE vlhké.

2.2.1 Komponenty: Používateľské rozhranie

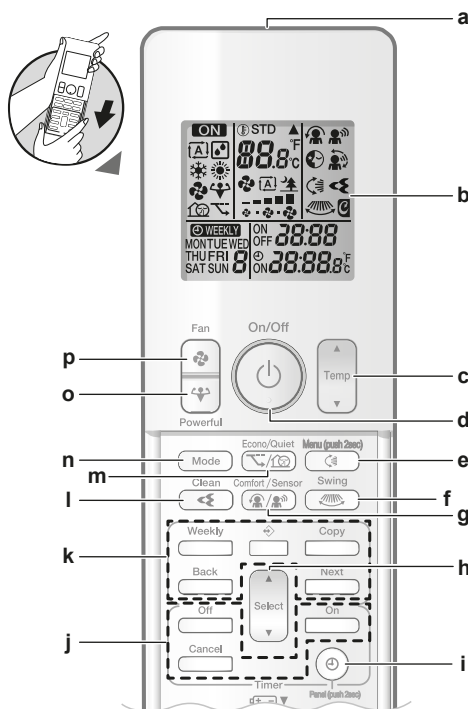

- a Vysielač signálu
- b LCD displej
- c Tlačidlo nastavenia teploty
- d Tlačidlo ON/OFF (ZAP/VYP)
- e Tlačidlo zvislého otočenia a menu (stlačte na 2 sekundy)
- f Tlačidlo vodorovného otočenia
- g Tlačidlo režimu prevádzky Comfort airflow a Intelligent eye (Prijemné prúdenie vzduchu a Intelligentné oko)
- h Tlačidlo výberu
- i Tlačidlo hodín a otvorenia panelu (stlačte na 2 sekundy)
- j Tlačidlá režimu prevádzky ON/OFF Timer (Zap./Vyp. časovača)

3 Pred spustením do prevádzky

- k Tlačidlá režimu prevádzky Weekly Timer (Týždenný časovača)
- l Filter
- m Tlačidlo režimu prevádzky Econo a pokojnej prevádzky vonkajšej jednotky
- n Tlačidlo prepínania režimu Mode
- o Tlačidlo Powerful (Výkonnejšie)
- p Tlačidlo Fan (Ventilátor)

i INFORMÁCIE

Na otvorenie čelného panelu, keď čistíte vzduchové filtre, použite (držte stlačené 2 sekundy). Pozri "6.4 Otvorenie čelného panelu" na strane 16.

2.2.2 Stav: Používateľské rozhranie LCD

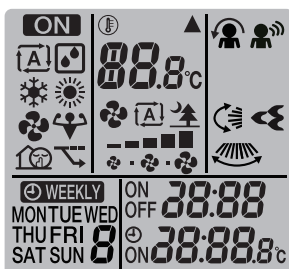

Ikona	Popis
	Prevádzka je aktívna
	Režim prevádzky = Automatika
	Režim prevádzky = Sušenie
	Režim prevádzky = Vykurovanie
	Režim prevádzky = Klimatizácia
	Režim prevádzky = Len ventilátor
	Je aktívny režim prevádzky Powerful (Výkonnejšie)
	Je aktívny režim prevádzky Econo
	Je aktívny režim pokojnej prevádzky vonkajšej jednotky
	Vnútrotná jednotka prijíma signál z používateľského rozhrania
	Aktuálne nastavenie teploty
	Rýchlosť prúdenia vzduchu = Automatika
	Rýchlosť prúdenia vzduchu = Pokojný režim vnútornej jednotky
	Rýchlosť prúdenia vzduchu = Vysoká
	Rýchlosť prúdenia vzduchu = Stredne vysoká
	Rýchlosť prúdenia vzduchu = Stredná
	Rýchlosť prúdenia vzduchu = Stredne nízka
	Rýchlosť prúdenia vzduchu = Nízka

Ikona	Popis
	Je aktívny režim prevádzky Komfort
	Je aktívny režim Inteligentné oko
	Je aktívne automatické zvislé otočenie
	Je aktívne automatické vodorovné otočenie
	Je aktívny filter
	Je aktívny ON timer
	Je aktívny OFF timer
	Je aktívny Weekly timer
	Deň v týždni
	Aktuálny čas

2.2.3 Obsluha používateľského rozhrania

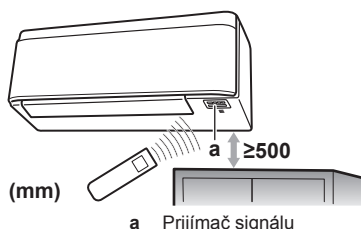

Poznámka: Presvedčte sa, že sa do vzdialenosti 500 mm pod prijímačom signálu nenachádzajú žiadne prekážky. Môžu mať vplyv na príjem užívateľského rozhrania.

- Zamierte vysielač signálu na prijímač signálu na vnútornej jednotke (maximálna vzdialenosť komunikácie je 7 m).

Výsledok: Akonáhle vnútrotná jednotka prijme signál z používateľského rozhrania, budete počuť zvuk:

Zvuk	Popis
Píp-píp	Spustí sa prevádzka.
Píp	Zmeny nastavenia.
Dlhé pípnutie	Prevádzka sa ukončí.

3 Pred spustením do prevádzky

3.1 Pripevnenie používateľského rozhrania k stene

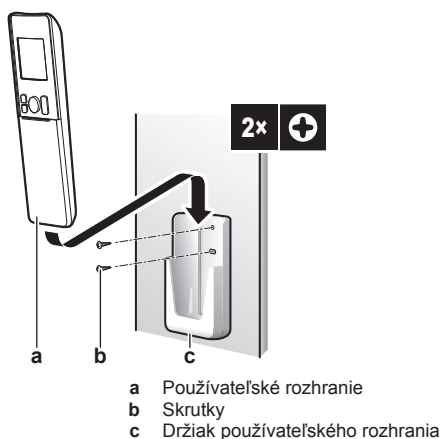

- Zvoľte miesto, z ktorého môžu signály dosiahnuť jednotku.
- Pomocou skrutiek na stenu alebo podobné miesto umiestnite držiak.

- 3 Používateľské rozhranie zaveste na držiak používateľského rozhrania.

3.2 Vloženie batérií

Batérie vydržia približne 1 rok.

- 1 Demontujte čelný kryt.
- 2 Vložte obe batérie naraz.
- 3 Nasadte čelný kryt späť.

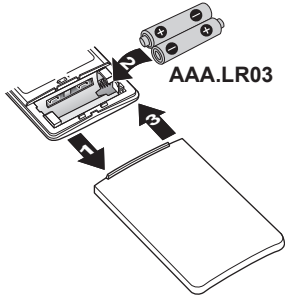

3.3 Hodiny

Ak vnútorné hodiny vnútornej jednotky NIE sú nastavené na správny čas, režim so zapnutým časovačom ON timer, s vypnutým časovačom OFF timer a týždenný časovač weekly timer NEBUDE fungovať presne. Hodiny sa musia nastaviť znova.

- Po vypnutí jednotky obvodovým ističom.
- Po zlyhaní elektrického napájania.
- Po výmene batérií v používateľskom rozhraní.

3.3.1 Nastavenie hodín

Poznámka: Ak NIE je nastavený čas, MON, ☉ a 0:00 blikajú.

- 1 Stlačte ☉.

Výsledok: MON a ☉ blikajú.

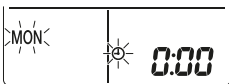

- 2 Stlačte alebo a tým nastavíte aktuálny deň týždňa.

Poznámka: Keď pridržíte tlačidlo alebo , rýchlo sa zvýši alebo zníži nastavenie času.

Zobrazenie	Deň v týždni
MON	Pondelok
TUE	Utorok
WED	Streda
THU	Štvrtok
FRI	Piatok
SAT	Sobota
SUN	Nedeľa

- 3 Stlačte ☉.

Výsledok: Bliká ☉.

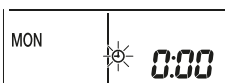

- 4 Stlačením alebo nastavíte správny čas.

- 5 Stlačte ☉.

Výsledok: Nastavenie je ukončené. Bliká ..

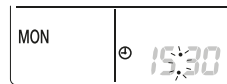

3.4 Jas displeja vnútornej jednotky

Podľa potreby nastavte jas displeja vnútornej jednotky alebo ho vypnite.

3.4.1 Nastavenie jasu displeja vnútornej jednotky

- 1 Stlačte najmenej na 2 sekúnd.

Výsledok: Na displeji sa zobrazí menu *!*. *!* bliká.

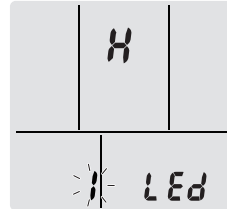

- 2 Stlačte .

- 3 Stlačením tlačidla alebo zmeníte nastavenie nasledovne:



...bliká	Jas je...
H	Vysoký
L	Nízky
oF	Vyp

- 4 Zvolené nastavenie potvrdíte stlačením .

Výsledok: Nastavenie jasu sa zmení.

Poznámka: Displej sa automaticky vráti na štandardnú obrazovku po 60 sekundách. Ak sa chcete vrátiť na štandardnú obrazovku skôr, stlačte tlačidlo dvakrát.

3.5 Zapnutie elektrického napájania

- 1 Zapnite obvodový istič.

Výsledok: Za účelom nastavenia referenčnej polohy sa otvorí a uzavrie klapka vnútornej jednotky.

3.6 Zmena nastavenia polohy vnútornej jednotky

Nastavenie polohy vnútornej jednotky zabráni priamemu prúdeniu vzduchu na stenu.

- 1 Stlačte najmenej na 2 sekúnd.

Výsledok: Na displeji sa zobrazí menu *!*.

- 2 Stlačte alebo , ak chcete zmeniť menu na *3*.

Výsledok: Na displeji sa zobrazí menu *3*. Bliká *3*.

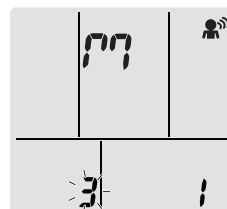



4 Prevádzka

3 Stlačením tlačidla  vyberiete menu.

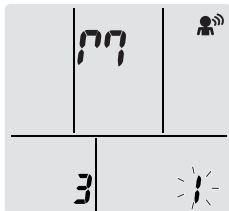
Výsledok: Bliká 1.



4 Stlačením tlačidla  alebo  zmeníte nastavenie nasledovne:



Ak je jednotka...	Symbol	Bliká	Výsledok
V strede steny (štandardné nastavenie z výroby)	11	1	
≤500 mm od steny vpravo	19	2	
≤500 mm od steny vľavo	31	3	

Výsledok: Nastaví rozsah prúdenia, aby sa zabránilo priamemu kontaktu so stenou.

4 Prevádzka

4.1 Rozsah prevádzky

Systém používajte v nasledovných rozsahoch teploty alebo vlhkosti pre bezpečnú a účinnú prevádzku.

Režim prevádzky	Rozsah prevádzky
Klimatizácia ^{(a)(b)}	<ul style="list-style-type: none"> Vonkajšia teplota: -10~46°C Vnútorňa teplota: 18~32°C Vnútorňa vlhkosť ≤80%
Vykurovanie ^(a)	<ul style="list-style-type: none"> Vonkajšia teplota: -15~24°C Vnútorňa teplota: 10~30°C
Sušenie ^(a)	<ul style="list-style-type: none"> Vonkajšia teplota: -10~46°C Vnútorňa teplota: 18~32°C Vnútorňa vlhkosť ≤80%













Ak je v prevádzke mimo prevádzkového rozsahu:

- (a) Bezpečnostné zariadenie môže zastaviť prevádzku systému.
 (b) Na vnútornej jednotke môže kondenzovať voda a odvapkovať.

4.2 Kedy použiť určité funkcie

Na určenie, aké funkcie použiť, môžete použiť nasledovnú tabuľku:

Funkcia	Úlohy
Základné funkcie	



Funkcia	Úlohy
 Režimy prevádzky a teplota	Spustenie/zastavenie systému a nastavenie teploty: <ul style="list-style-type: none"> Vykúrite alebo ochladíte miestnosť. Vyfúknete vzduch do miestnosti bez vykurovania alebo klimatizácie. Znížite vlhkosť v miestnosti. V automatickom režime prevádzky automaticky zvolíte vhodnú teplotu a režim prevádzky.
 +  Smer prúdenia vzduchu	Ak chcete nastaviť smer prúdenia (otočná alebo pevná poloha).
 Rýchlosť prúdenia vzduchu	Ak chcete nastaviť množstvo vzduchu vyfukovaného vzduchu do miestnosti. Ak chcete pokojnejší chod.
Pokročilé funkcie	
 Filter	Ak chcete odstrániť alergény vo vzduchu, napr. plieseň, peľ, pomocné látky, vírusy, baktérie...
 Econo	Ak chcete použiť systém, ak tiež používate iné spotrebiče energie. Ak chcete ušetriť energiu.
 Režim pokojnej prevádzky vonkajšej jednotky	Na zníženie úrovne hlukosti vonkajšej jednotky. Príklad: V noci.
 Komfort	Ak chcete automaticky upraviť smer prúdenia vzduchu na účinnejšie ochladenie alebo ohriatie miestnosti.
 Inteligentné oko	Aby sa zabránilo prúdeniu vzduchu v priamom kontakte s ľuďmi. Aby sa ušetrila energia, ak nie je nikto v miestnosti.
 Výkonnejšie	Ak chcete ochladiť alebo ohriať miestnosť rýchlo.
 ON timer +  OFF timer	Ak chcete automaticky zapnúť alebo vypnúť systém.
 Týždenný časovač	Ak chcete automaticky zapnúť alebo vypnúť systém na týždennej báze.
Pridavné funkcie	
Bezdrôtové spojenie LAN	Pre obsluhu jednotky použitím smart zariadení.

4.3 Režim prevádzky a menovitá hodnota teploty

Kedy. Nastavte režim prevádzky systému a nastavte teplotu, ak chcete:

- Vykúriť alebo ochladiť miestnosť
- Vyfukovať vzduch do miestnosti bez vykurovania alebo klimatizácie
- Znížiť vlhkosť v miestnosti

Čo. Systém funguje odlišne v závislosti od voľby používateľa.

Nastavenie	Popis
 Automaticka	Systém ochladí alebo ohreje miestnosť na menovitú hodnotu teploty. V prípade potreby automaticky prepína medzi klimatizáciou a vykurovaním.
 Sušenie	Systém zníži vlhkosť v miestnosti bez zmeny teploty.

Nastavenie	Popis
Vykurovanie	System ohreje miestnosť na menovú hodnotu teploty.
Klimatizácia	System ochladí miestnosť na menovú hodnotu teploty.
Ventilátor	System len riadi prúdenie vzduchu (rýchlosť prúdenia vzduchu a smer prúdenia vzduchu). System NERIADI teplotu.

Prídavné informácie:

- **Vonkajšia teplota.** Vplyv klimatizácie alebo vykurovania systémom sa znižuje, ak je vonkajšia teplota príliš vysoká alebo príliš nízka.
- **Prevádzka rozmrazovania.** Počas režimu prevádzky Vykurovanie sa môže na vonkajšej jednotke objaviť námraza, ktorá znižuje výkon vykurovania. V takom prípade sa systém automaticky prepne do režimu prevádzky Odmrazovanie, aby sa zbavil námrazy. Počas odmrázovania z vnútornej jednotky NEPRÚDI horúci vzduch.
- **Snímač vlhkosti.** Vlhkosť regulujte znížením vlhkosti v priebehu procesu klimatizácie.

4.3.1 Spustenie/zastavenie prevádzky a nastavenie teploty



ON: Jednotka je v prevádzke.

: Režim prevádzky = Automatiká

: Režim prevádzky = Sušenie

: Režim prevádzky = Klimatizácia

: Režim prevádzky = Vykurovanie

: Režim prevádzky = Len ventilátor

88.8°C: Zobrazuje nastavenú teplotu.

- 1 Stlačte tlačidlo jeden alebo viackrát a tým vyberiete režim prevádzky.

Výsledok: Tento režim bude nastavený v nasledovnej postupnosti:



- 2 Stlačením tlačidla spustíte prevádzku.

Výsledok: Na LCD sa zobrazí **ON** a zvolený režim.

- 3 Stlačte tlačidlo alebo na tlačidle jeden alebo viackrát, aby sa znížila alebo zvýšila **teplota**.

Režim prevádzky Klimatizácia	Režim prevádzky Vykurovanie	Režim prevádzky Automatiká	Režim prevádzky Sušenie alebo Len ventilátor
18~32°C	10~30°C	18~30°C	—

Poznámka: Pri použití režimu prevádzky **Sušenie** alebo **Len ventilátor**, nemôžete nastaviť teplotu.

- 4 Stlačením tlačidla **zastavíte** prevádzku.

Výsledok: **ON** zmizne z LCD. Kontrolka prevádzky zhasne.

4.3.2 Prietok vzduchu

Poznámka: Ak teplota v jednotke v režime klimatizácia, vykurovanie alebo automatika dosiahne nastavenú požadovanú hodnotu. Ventilátor sa zastaví.

- 1 Stlačením tlačidla vyberte:

	5 úrovni rýchlosti prúdenia vzduchu, od "—" do "■"
	Režim prevádzky Automatiká
	Pokojný režim prevádzky vnútornej jednotky. Keď je prúdenie vzduchu nastavené na "■", hluk z jednotky bude znížený.

Poznámka: Pri použití režimu prevádzky **Sušenie**, NEMÔŽETE nastaviť nastavenie rýchlosti prúdenia vzduchu.

Nastavenie rýchlosti prúdenia vzduchu

- 1 Ak chcete zmeniť nastavenie prúdenia vzduchu nasledovným postupom, stlačte .



4.3.3 Smer prúdenia vzduchu

Kedy. Nastavte smer prúdenia vzduchu podľa potreby.

Čo. Systém riadi smer prúdenia vzduchu odlišne v závislosti od voľby používateľa (otočná alebo pevná poloha). Robí to pohybom vodorovných (kľapky) alebo zvislých lamiel (žalúzie).

Nastavenie	Smer prúdenia vzduchu
Zvislý automatický pohyb sklopenia	Pohybuje sa hore a dole.
Vodorovný automatický pohyb sklopenia	Pohybuje z boku na bok.
3-D smer prúdenia vzduchu	Pohybuje súčasne hore a dole a z boku na bok
[—]	Zostane v pevnej polohe.



UPOZORNENIE

- K nastaveniu polohy lamiel a žalúzií VŽDY použite používateľské rozhranie. Ak sa lamely a žalúzia sklápajú a pohybujete s nimi násilne rukou, mechanizmus sa poškodí.
- Pri nastavovaní lamiel a žalúzií postupujte opatrne. Vo vnútri výstupu vzduchu sa ventilátor otáča vysokými otáčkami.

Poznámka: Rozsah pohybu kľapky sa mení podľa režimu prevádzky. Kľapka sa zastaví v hornej polohe, ak sa rýchlosť prúdenia vzduchu zmení na nízku v priebehu nastavenia sklopenia hore a dole.

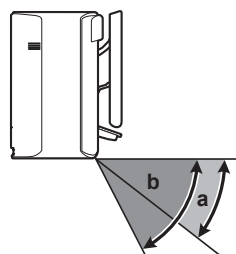

a Rozsah kľapky v režime prevádzky Klimatizácia alebo Sušenie

4 Prevádzka

- b Rozsah klapky v režime prevádzky Vykurovanie a Len ventilátor

Nastavenie zvislého smeru prúdenia vzduchu

- 1 Stlačte .

Výsledok:  sa zobrazí na LCD. Klapky (vodorovné lamely) sa začnú kývať.

- 2 Ak chcete použiť pevnú polohu, akonáhle klapky dosiahnu požadovanú polohu, stlačte tlačidlo .

Výsledok:  zmizne z LCD. Pohyb klapiek sa zastaví.

Nastavenie vodorovného smeru prúdenia vzduchu

- 1 Stlačte .

Výsledok:  sa zobrazí na LCD. Žalúzie (vodorovné lamely) sa začnú kývať.



- 2 Ak chcete použiť pevnú polohu, akonáhle žalúzie dosiahne požadovanú polohu, stlačte tlačidlo .



Výsledok:  zmizne z LCD. Pohyb klapiek sa zastaví.

Použitie 3-D smeru prúdenia vzduchu

- 1 Stlačte  a .

Výsledok: Na LCD sa zobrazí  a . Klapky (vodorovné lamely) a žalúzie (zvislé lamely) sa začnú kývať.

- 2 Ak chcete použiť pevnú polohu, akonáhle klapky a žalúzie dosiahne požadovanú polohu, stlačte tlačidlo  a .

Výsledok:  a  zmiznú z LCD. Pohyb klapiek a lamiel sa zastaví.

4.3.4 Režim prevádzky Pohodlné prúdenie vzduchu a Inteligentné oko

Režimy prevádzky Pohodlné prúdenie vzduchu a Inteligentné oko môžete použiť samostatne alebo ich kombinovať.

Režim prevádzky vhodného smeru prúdenia vzduchu Komfort

Jednotka automaticky zmení smer prúdenia vzduchu, aby sa miestnosť účinnejšie ohriala alebo ochladila. Priame prúdenie vzduchu z jednotky bude menej zreteľné.

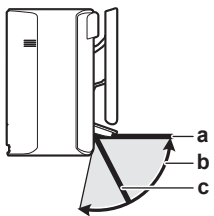

- a Poloha klapky v režime prevádzky Klimatizácia alebo Sušenie
b Rozsah klapky v režime prevádzky Vykurovanie (zvislý smer prúdenia vzduchu ZAP)
c Poloha klapky v režime prevádzky Vykurovanie (zvislý smer prúdenia vzduchu VYP)

V režime prevádzky Klimatizácia alebo Sušenie

Na rozvedenie vzduchu po celej ploche stropu sa upraví smer prúdenia vzduchu.

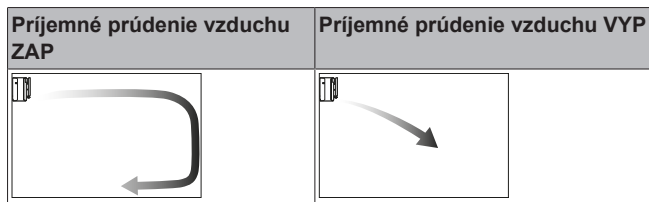

V režime prevádzky Vykurovanie

Na rozvedenie vzduchu po celej ploche podlahy sa upraví smer prúdenia vzduchu. Jednotka rozpozná teplotu v miestnosti a na podlahe a automaticky zvolí 1 z 3 smerov prúdenia vzduchu.

Ohrev	Smer výstupu vzduchu smerom dole	Zvislý smer prúdu vzduchu

INFORMÁCIE

Ak chcete deaktivovať funkciu Zvislý smer prúdenia vzduchu (napr. v prípade, že je nábytok alebo iný predmet pod jednotkou), pozri "Zapnutie alebo vypnutie funkcie zvislého prúdenia vzduchu" na strane 8. Ak je funkcia Zvislý smer prúdenia vzduchu deaktivovaná, prúdenie vzduchu sa nastaví smerom dole.

INFORMÁCIE

Režim prevádzky na plný výkon Powerful a Comfort airflow sa NEMÔŽU používať súčasne. Naposledy zvolená funkcia má prioritu. Ak je zvolené Automatické zvislé sklopenie, funkcia Comfort airflow (Prijemné prúdenie vzduchu) bude zrušená.

Zapnutie alebo vypnutie funkcie zvislého prúdenia vzduchu

- 1 Stlačte  najmenej na 2 sekúnd.

Výsledok: Na displeji sa zobrazí menu 1.

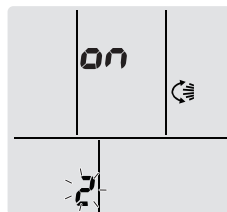

- 2 Ak chcete zmeniť obrazovku menu, stlačte  alebo .

Výsledok: Na displeji sa zobrazí menu 2.



- 3 Stlačením tlačidla  zmeňte nastavenie.

- 4 Stlačením tlačidla  alebo  zmeníte nastavenie.

...bliká	Funkcia Zvislý smer prúdenia vzduchu je...
	zapnutá
	vypnutá

- 5 Zvolené nastavenie potvrdíte stlačením .

Poznámka: Displej sa automaticky vráti na štandardnú obrazovku po 60 sekundách. Ak sa chcete vrátiť na štandardnú obrazovku skôr, stlačte tlačidlo  dvakrát.

Režim prevádzky inteligentné oko

Aby sa zabránilo priamemu kontaktu s ľuďmi, systém automaticky nastaví smer prúdenia vzduchu a teplotu v závislosti od detekcie pohybu ľudí. Ak sa v miestnosti nikto nepohybuje dlhšie ako 20 minút, režim prevádzky sa automaticky prepne do režimu úspory energie:

Prevádzka	Režim prevádzky úspory energie
Vykurovanie	Teplota klesne o 2°C.
Klimatizácia alebo Sušenie	Ak je teplota v miestnosti: <ul style="list-style-type: none"> <30°C teplota sa zvýši o 2°C ≥30°C teplota sa zvýši o 1°C
Len ventilátor	Zníži rýchlosť prúdenia vzduchu.

O snímači inteligentné oko



VÝSTRAHA

- NECHYTAJTE alebo NETLAČTE na snímač inteligentné oko. Keď tak urobíte, môže to spôsobiť poškodenie.
- V blízkosti snímača inteligentné oko NEUMIESTŇUJTE veľké predmety.



- Rozsah detekcie.** Až do 9 m.
- Citlivosť detekcie.** Zmeny podľa umiestnenia, počtu osôb v miestnosti, rozsahu teploty atď.
- Omyly detekcie.** Snímač môže omylom detekovať domácich miláčikov, slnečné svetlo, pohyb záclon a pod.

Spustenie alebo zastavenie režimu prevádzky Príjemné prúdenie vzduchu a Inteligentné oko

- Stlačte tlačidlo  jeden alebo viackrát.

Výsledok: Nastavenie sa zmení v nasledovnom poradí:



Zobrazenie	Prevádzka
	Výhodné prúdenie vzduchu
	Inteligentné oko
	Pohodlné prúdenie vzduchu a Inteligentné oko
—	Oba deaktivované

Poznámka: Ak sa ľudia nachádzajú blízko čelnej strany vnútornej jednotky alebo je tam príliš veľa ľudí, použite kombináciu oboch režimov prevádzky.

- Na zastavenie režimu prevádzky stlačte tlačidlo  tak, aby oba symboly zmizli z LCD.

4.3.5 Režim prevádzky na vyšší výkon Powerful

Táto funkcia rýchlo maximalizuje účinky klimatizácie alebo vykurovania v ľubovoľnom režime prevádzky. Tieto funkcie umožňujú využiť maximálny výkon zariadenia.



INFORMÁCIE

Režim prevádzky na plný výkon Powerful sa NEMÔŽE používať spolu s režimami hospodárnej prevádzky Econo, príjemného prúdenia vzduchu Comfort airflow alebo pokojného chodu vonkajšej jednotky Outdoor unit quiet. Naposledy zvolená funkcia má prioritu.

Režim prevádzky Powerful NEZVÝŠI výkon jednotky, ak je už v prevádzke s maximálnym výkonom.

Zapnutie alebo zastavenie režimu prevádzky na vyšší výkon Powerful



- Ak chcete jednotku spustiť, stlačte .

Výsledok: Na displeji LCD sa rozsvieti . Režim prevádzky na vyšší výkon Powerful beží počas 20 minút; potom sa režim prevádzky vráti do predtým nastaveného režimu.

Režim	Prietok vzduchu
Klimatizácia/Vykurovanie/Automatika	<ul style="list-style-type: none"> K maximalizácii výkonu klimatizácie alebo vykurovania sa musí zvýšiť výkon vonkajšej jednotky. Prúdenie vzduchu sa pevne nastaví na maximum.
Sušenie	<ul style="list-style-type: none"> Nastavenie teploty je znížené o 2,5°C. Nastavenie rýchlosti prúdenia vzduchu sa nepatrne zvýši.
Len ventilátor	Prúdenie vzduchu sa pevne nastaví na maximum.

- Stlačením  jednotku zastavíte.

Výsledok:  zmizne z LCD.

Poznámka: Režim prevádzky na vyšší výkon Powerful sa dá nastaviť len, ak jednotka beží. Stlačením  zrušíte tento režim;  zmizne z LCD.

4.3.6 Režim hospodárnej prevádzky Econo a pokojnej prevádzky vonkajšej jednotky

Režim hospodárnej prevádzky Econo

Toto je funkcia, ktorá umožňuje účinnú prevádzku obmedzením hodnoty maximálnej spotreby energie. Táto funkcia je užitočná pre prípady, kedy je nutné venovať pozornosť elektrickému vypínaču, aby sa nezapol, keď výrobok prechádza pozdĺž iných spotrebičov.



INFORMÁCIE

- Režim prevádzky na plný výkon Powerful a Econo sa NEMÔŽU používať súčasne. Naposledy zvolená funkcia má prioritu.
- Režim prevádzky Econo je funkciou, ktorá umožňuje účinnú prevádzku obmedzením spotreby energie vonkajšej jednotky obmedzením otáčok kompresora. Ak je spotreba energie príliš nízka, režim prevádzky Econo NEZNÍŽI spotrebu energie.

Režim pokojnej prevádzky vonkajšej jednotky

Pokojný režim prevádzky vonkajšej jednotky Outdoor unit quiet znižuje hlučnosť vonkajšej jednotky. **Príklad:** V noci.



INFORMÁCIE

- Režim prevádzky na plný výkon Powerful a pokojnej prevádzky vonkajšej jednotky Outdoor unit quiet sa nemôžu používať súčasne. Naposledy zvolená funkcia má prioritu.
- Táto funkcia je k dispozícii len v automatickom režime, klimatizácie a vykurovania.
- Pokojný režim prevádzky vonkajšej jednotky Outdoor unit quiet obmedzuje otáčky kompresora. Ak sú otáčky kompresora už nízke, režim pokojnej prevádzky vonkajšej jednotky NEZNÍŽI viac otáčky kompresora.



4 Prevádzka

Spustenie alebo zastavenie režimu hospodárnej prevádzky Econo a pokojnej prevádzky vonkajšej jednotky



- 1 Stlačte tlačidlo  jeden alebo viackrát.

Výsledok: Nastavenie sa zmení v nasledovnom poradí:



Zobrazenie	Prevádzka
	Econo
	Režim pokojnej prevádzky vonkajšej jednotky
	Režim hospodárnej prevádzky Econo a pokojnej prevádzky vonkajšej jednotky
—	Oba deaktivované

- 2 Na zastavenie režimu prevádzky stlačte tlačidlo  tak, aby oba symboly zmizli z LCD.

Poznámka: Režim prevádzky Econo sa dá nastaviť len, ak jednotka beží. Stlačením tlačidla  sa zruší nastavenie a z LCD displeja zmizne .

Poznámka:  zostane na LCD j v prípade, ak vypnete jednotku použitím používateľského rozhrania a vypínača vnútornej jednotky ON/OFF.

4.4 Režim prevádzky Čistenie vzduchu filtrom

Filter vytvára elektróny s vysokou rýchlosťou s vysoko oksyločiacim výkonom znižujúcim nepríjemný zápach a vírusy. Čistí vzduch v miestnosti spolu s titánium-apatitovým deodorizačným filtrom a vzduchovými filtermi.

INFORMÁCIE

- Vytvárajú sa elektróny s vysokou rýchlosťou a absorbujú sa v zariadení, aby sa zabezpečila bezpečná prevádzka.
- Výstup filtra môže spôsobiť pískajúci zvuk.
- Ak sa prúd vzduchu zoslabí, výstup filtra sa môže dočasne zastaviť, aby sa zabránilo zápachu ozónu.

4.4.1 Spustenie alebo zastavenie režimu prevádzky filtra

- 1 Stlačte .

Výsledok: Na LCD sa zobrazí  a vzduch v miestnosti sa vyčistí.

- 2 Ak chcete zastaviť prevádzku, stlačte .

Výsledok:  zmizne z LCD a prevádzka sa zastaví.

4.5 Režim prevádzky Zap./Vyp. časovača

Funkcie časovača sú užitočné pre automatické zapínanie a vypínanie klimatizačnej jednotky v noci alebo ráno. Používať sa dá tiež kombinácia vypnutia (OFF timer) a zapnutia časovačom (ON timer).

INFORMÁCIE

Časovač naprogramujte znova v prípade:

- Po vypnutí jednotky ističom.
- Po zlyhaní elektrického napájania.
- Po výmene batérií v používateľskom rozhraní.

INFORMÁCIE

Pred použitím funkcií časovača sa MUSIA správne nastaviť hodiny. Pozri "3.3.1 Nastavenie hodín" na strane 5.

4.5.1 Spustenie alebo zastavenie režimu prevádzky OFF timer (Vyp. časovača)

- 1 Ak chcete jednotku spustiť, stlačte .

Výsledok: Na LCD sa zobrazí , rozsvieti sa kontrolka časovača a OFF bliká. ☉ a deň v týždni zmizne z LCD.





- 2 Stlačením tlačidla  alebo  zmeníte nastavenie času.
- 3 Znova stlačte .

Výsledok: OFF a nastavený čas sa zobrazia na displeji LCD.

Výsledok: Kontrolka časovača sa rozsvieti.

INFORMÁCIE

Zakaždým ako stlačíte  alebo , nastavenie času pokročí o 10 minút. Držanie stlačeného tlačidla mení nastavenie rýchlo.

- 4 Ak chcete zastaviť prevádzku, stlačte .

Výsledok:  a OFF zmizne z LCD a kontrolka časovača zhasne. ☉ a deň v týždni sa zobrazia na LCD.

INFORMÁCIE

Keď nastavíte na ON/OFF timer, nastavenie času sa uloží do pamäte. Pri výmene batérií používateľského rozhrania sa obsah pamäte vymaže.

Použitie režimu nočného nastavenia v kombinácii s OFF timer

Klimatizačné zariadenie automaticky upraví nastavenie teploty (0,5°C smerom hore v režime Klimatizácia a 2,0°C dole v režime Vykurovanie), aby nedošlo k nadmernému ochladeniu či ohrevu miestnosti, čo by rušilo váš spánok.

4.5.2 Spustenie alebo zastavenie režimu prevádzky ON timer (Zap. časovača)

- 1 Ak chcete jednotku spustiť, stlačte .

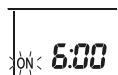

Výsledok: Na LCD sa zobrazí , rozsvieti sa kontrolka časovača a ON bliká. ☉ a deň v týždni zmizne z LCD.



- 2 Stlačením tlačidla  alebo  zmeníte nastavenie času.
- 3 Znova stlačte .

Výsledok: ON a nastavený čas sa zobrazia na displeji LCD. Kontrolka časovača sa rozsvieti.

i INFORMÁCIE

Zakaždým ako stlačíte  alebo , nastavenie času pokročí o 10 minút. Držanie stlačeného tlačidla mení nastavenie rýchlo.

- 4 Ak chcete zastaviť prevádzku, stlačte .

Výsledok: **6:00** a ON zmizne z LCD a kontrolka časovača zhasne. ☉ a deň v týždni sa zobrazia na LCD.

4.5.3 Kombinácia funkcií časovača vypnutie a zapnutie

- 1 Nastavenie časovačov nájdete v "4.5.1 Spustenie alebo zastavenie režimu prevádzky OFF timer (Vyp. časovača)" na strane 10 a "4.5.2 Spustenie alebo zastavenie režimu prevádzky ON timer (Zap. časovača)" na strane 10.

Výsledok: OFF a ON sa zobrazia na displeji LCD.

Príklad:

Zobrazenie	Aktuálny čas	Nastavený, keď...	Prevádzka
	6:00	je jednotka v prevádzke.	Zastaví sa o 7:00 a sa spustí o 14:00.
		jednotka NIE je v prevádzke.	Začína o 14:00.

Poznámka: Ak je nastavenie časovača aktívne, aktuálny čas sa na LCD NEZOBRAZÍ.

4.6 Režim prevádzky Týždenný časovač

S týmto režimom prevádzky môžete uložiť až 4 nastavenia časovača na každý deň v týždni.

Príklad: Vytvorí iné nastavenie od Pondelka do Piatku a iné nastavenie na víkend.

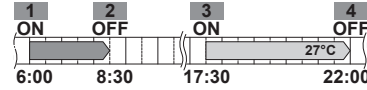
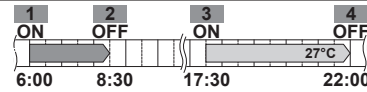
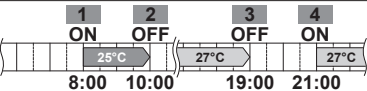
Deň v týždni	Príklad nastavenia
Pondelok • Až do 4 nastavení.	
Utorok~Piatok • Použite režim kopírovania, ak sú také isté ako pre pondelok.	
Sobota • Žiadne nastavenie časovača	—
Nedeľa • Až do 4 nastavení.	

- **Nastavenie ON-ON-ON-ON.** Umožňuje plánovať režim prevádzky a nastavenie teploty.
- **Nastavenie OFF-OFF-OFF-OFF.** Na každý deň je možné nastaviť iba čas vypnutia.

Poznámka: Nezabudnite používateľské rozhranie nasmerovať na vnútornú jednotku a pri nastavení režimu prevádzky Týždenný časovač skontrolovať prijímací tón. Pozrite "2.2.3 Obsluha používateľského rozhrania" na strane 4.

i INFORMÁCIE

Pred použitím funkcií časovača sa MUSIA správne nastaviť hodiny. Pozri "3.3.1 Nastavenie hodín" na strane 5.

i INFORMÁCIE

- Tak režim Weekly timer, ako aj ON/OFF timer sa NEMÔŽU používať súčasne. Režim prevádzky ON/OFF timer (Zap./Vyp. časovača) má prioritu. Režim Weekly timer prejde do pohotovostného stavu a z LCD zmizne . Ak je ON/OFF timer ukončený, aktivuje sa Weekly timer.
- Deň týždňa, režim ON/OFF timer, čas a teplota (len pre režim ON timer) sa môžu nastaviť pomocou Weekly timer. Iné nastavenia sú založené na predchádzajúcom nastavení ON timer.

4.6.1 Nastavenie režimu prevádzky Weekly timer

- 1 Stlačte .

Výsledok: Zobrazí sa deň v týždni a rezervačné číslo aktuálneho dňa.



- 2 Stlačením tlačidla  alebo  vyberiete deň v týždni a rezervačné číslo.

- 3 Stlačte .

Výsledok: Je nastavený deň v týždni.  a ON blikajú.

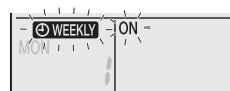

- 4 Stlačením  alebo  zvolíte režim.

Výsledok: Nastavenie sa zmení v nasledovnom poradí:





Zobrazenie	Funkcia
ON	ON timer
OFF	OFF timer
Prázdny	Vymaže rezerváciu

- 5 Stlačte .

Výsledok: Nastaví sa režim ON/OFF timer.  a čas bliká.



Poznámka: Stlačte  pre návrat na predchádzajúcu obrazovku. Ak je zvolená prázdna, pokračujte na krok 9.

- 6 Stlačením  alebo  zvolíte čas. Čas sa môže nastaviť medzi 0:00~23:50 v 10 minútových intervaloch.

- 7 Stlačte .

Výsledok: Čas je nastavený,  a teplota bliká.



4 Prevádzka

Poznámka: Stlačte **Back** pre návrat na predchádzajúcu obrazovku. Ak je zvolený OFF timer, pokračujte na krok 9.

- 8 Stlačením tlačidla **Select** alebo **Select** vyberiete požadovanú teplotu.

Poznámka: Nastavená teplota pre weekly timer sa zobrazí len, ak je zapnuté nastavenie režimu weekly timer.

- 9 Stlačte **Next**.

Výsledok: Teplota a čas sú nastavené v ON timer. Čas je nastavený v OFF timer. Kontrolka timer svieti oranžovou farbou.

Výsledok: Zobrazí sa obrazovka novej rezervácie.

- 10 Ak chcete nastaviť ďalšiu rezerváciu, opakujte predchádzajúci postup alebo stlačením **Next** ukončíte nastavenie.

- 11 Stlačením tlačidla **Next** ukončíte nastavenie.

Výsledok: Na displeji LCD sa rozsvieti **WEEKLY**.

Poznámka: Rezerváciu je možné kopírovať s tým istým nastavením na iný deň. Pozri "4.6.2 Kopírovanie rezervácie" na strane 12.

4.6.2 Kopírovanie rezervácie

Rezervácia sa môže kopírovať na iný deň. Bude sa kopírovať celá rezervácia vybraného dňa týždňa.

- 1 Stlačte **Next**.
- 2 Stlačením tlačidiel **Select** alebo **Select** vyberte deň, ktorý sa má kopírovať.
- 3 Stlačte **Copy**.

Výsledok: Bude sa kopírovať rezervácia vybraného dňa týždňa.



- 4 Stlačením tlačidla **Select** alebo **Select** vyberiete požadovaný deň.
- 5 Stlačte **Copy**.

Výsledok: Rezervácia sa kopíruje do zvoleného dňa a rozsvieti sa kontrolka časovača oranžovou farbou.

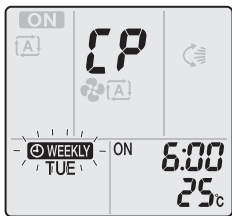

Poznámka: Pre kopírovanie do iného dňa proces opakujte.

- 6 Stlačením tlačidla **Next** ukončíte nastavenie.

Výsledok: Na displeji LCD sa rozsvieti **WEEKLY**.

Poznámka: Ako zmeniť nastavenie rezervácie, pozrite v "4.6.1 Nastavenie režimu prevádzky Weekly timer" na strane 11.

4.6.3 Potvrdenie rezervácie

Ak sú všetky rezervácie nastavené k vašim potrebám, môžete to potvrdiť.

- 1 Stlačte **Next**.

Výsledok: Zobrazí sa deň v týždni a rezervačné číslo aktuálneho dňa.

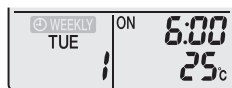

- 2 Stlačením tlačidiel **Select** alebo **Select** vyberiete deň v týždni a číslo rezervácie, ktoré sa majú potvrdiť a skontrolujte podrobnosti o rezervácii.

Poznámka: Ako zmeniť nastavenie rezervácie, nájdete v "4.6.1 Nastavenie režimu prevádzky Weekly timer" na strane 11.

- 3 Stlačením tlačidla **Next** ukončíte režim potvrdenia.

4.6.4 Deaktivácia a opätovná aktivácia režimu prevádzky Weekly timer

- 1 Ak chcete deaktivovať Weekly timer, stlačte **Weekly**, pričom sa na LCD zobrazí **WEEKLY**.

Výsledok: **WEEKLY** zmizne z LCD a kontrolka časovača zhasne.

- 2 Ak chcete deaktivovať Weekly timer, stlačte tlačidlo **Weekly** znova.

Výsledok: Použije sa posledný nastavený režim rezervácie.

4.6.5 Vymazanie rezervácií

Vymazanie jednotlivých rezervácií

Túto funkciu použijete, ak chcete vymazať nastavenie jednotlivých rezervácií.

- 1 Stlačte **Next**.
- Výsledok:** Zobrazí sa deň v týždni a rezervačné číslo.
- 2 Stlačením tlačidla **Select** alebo **Select** vyberiete deň v týždni, ktorý sa má vymazať.
- 3 Stlačte **Next**.
- Výsledok:** **WEEKLY**, ON a OFF blikajú.
- 4 Stlačte tlačidlo **Select** alebo **Select** a zvolte "žiadne nastavenie".

Výsledok: Nastavenie sa zmení v nasledovnom poradí:



- 5 Stlačte **Next**.
- Výsledok:** Zvolená rezervácia je vymazaná.
- 6 Stlačením **Next** nastavenie ukončíte.

Výsledok: Zvyšné rezervácie budú aktívne.

Vymazanie rezervácie pre každý deň v týždni

Túto funkciu použijete, ak chcete vymazať všetky nastavenia rezervácie pre jeden deň v týždni. Môže sa použiť v režime potvrdenia alebo nastavenia.

- 1 Stlačením tlačidla **Select** alebo **Select** vyberiete deň v týždni, ktorý sa má vymazať.
- 2 Držte stlačené **Weekly** asi 5 sekúnd.

Výsledok: Všetky rezervácie pre vybraný deň sa odstraňujú.

Vymazanie všetkých rezervácií

Túto funkciu použijete, ak chcete vymazať všetky rezervácie pre všetky dni v týždni naraz. Tento postup sa NEDÁ použiť len v režime nastavenia.

- 1 Držte stlačené tlačidlo **Weekly** asi 5 sekúnd pri štandardnom zobrazení.

Výsledok: Všetky rezervácie budú vymazané.

4.7 Bezdrôtové spojenie LAN

Zákazník zodpovedá za poskytnutie:

- Smartfón, tablet alebo iné smart zariadenie s jedným z nasledovných operačných systémov:
 - Android 4.0.3 alebo vyššia verzia
 - iOS 7.1.2 alebo vyššia verzia
- Internetové pripojenie a komunikačné zariadenie, napr. modem, smerovač a pod.
- Prístupový bod bezdrôtovej siete LAN
- Nainštalovaná zadarmo aplikácia **Daikin Online Controller**

Poznámka: V prípade potreby sú číslo SSID a KEY umiestnené na jednotke alebo v príslušenstve.

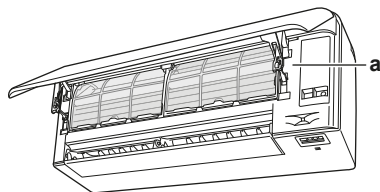

a Štítk s číslom SSID a heslom

4.7.1 Predbežné opatrenia pri použití bezdrôtového adaptéra

NEPOUŽÍVAJTE v blízkosti:

- Zdravotnícke zariadenie.** Napr. osoby používajúce kardiostimulátory alebo defibrilátory. Tento výrobok môže spôsobiť elektromagnetické rušenie.
- Automaticky ovládané zariadenie.** Napr. automatické dvere alebo zariadenie protipožiarneho alarmu. Tento výrobok môže spôsobiť chybné správanie sa zariadenia.
- Mikrovlná pec.** Môže ovplyvniť komunikáciu bezdrôtovej LAN.

4.7.2 Inštalácia aplikácie Daikin Online Controller

- Otvorená:
 - Google Play pre zariadenia použitím Android.
 - Predajňa aplikácií pre zariadenia použitím iOS.
- Hľadajte **Daikin Online Controller**.
- Dodržiňte pokyny pre inštaláciu uvedené na obrazovke.

4.7.3 Nastavenie bezdrôtového pripojenia

Existujú dva spôsoby pripojenia bezdrôtového adaptéra k vášmu smart zariadeniu.

- Pripojte bezdrôtový adaptér k vašej domácej sieti.** Bezdrôtový adaptér bude komunikovať s vaším smart zariadením vo vašej domácej sieti použitím komunikačného zariadenia, napr. modem, smerovač alebo podobné zariadenie.
- Pripojte bezdrôtový adaptér priamo k vášmu smart zariadeniu.**

Viac informácií a často kladené otázky nájdete na:

<http://www.onlinecontroller.daikineurope.com/>.

- Pred nastavením bezdrôtového spojenia zastavte prevádzku.

Potvrdenie stavu pripojenia bezdrôtového pripojenia

- Stlačte  najmenej na 5 sekúnd.

Výsledok: Zobrazí sa displej potvrdenia (menu 1).

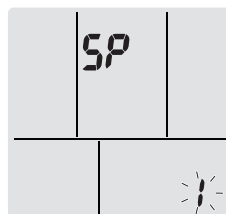

- Stlačením  potvrdíte výber.

Výsledok: 1 bliká.

- Skontrolujte LED vnútornej jednotky.

...kontrolka bliká.	Stav
Hodiny	Komunikácia je v poriadku
Prevádzka a časovač	Komunikácia je vypnutá

- Stlačením tlačidla **Cancel** ukončíte menu.

Výsledok: Displej sa vráti na štandardnú obrazovku.

Pripojenie bezdrôtového adaptéra k vašej domácej sieti



Je možné pripojiť bezdrôtový adaptér k vašej domácej sieti:

- tlačidlo **WPS** na smerovači (v prípade potreby).
- číslo **SSID** a **KEY** umiestnené na jednotke.

Pripojenie použitím tlačidla WPS

- Na štandardnej obrazovke stlačte  najmenej na 5 sekúnd.

Výsledok: Zobrazí sa displej potvrdenia (menu 1).

- Držte stlačené  alebo , kým sa na displeji nezobrazí nastavenie WPS (menu 2).

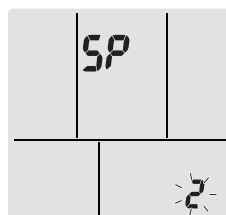

- Stlačením  potvrdíte výber.

Výsledok: 2 bliká.

- Do približne 1 minúty stlačte tlačidlo WPS na vašom komunikačnom zariadení (napr. smerovač). Pozri návod k vášmu komunikačnému zariadeniu.

Výsledok: LED timer bliká.



- Stlačením tlačidla **Cancel** ukončíte menu.

Výsledok: Displej sa vráti na štandardnú obrazovku.

Pripojenie použitím čísla SSID a KEY

- Na štandardnej obrazovke stlačte  najmenej na 5 sekúnd.

Výsledok: Zobrazí sa displej potvrdenia (menu 1).

- Držte stlačené  alebo , kým sa na displeji nezobrazí nastavenie WPS (menu 4).

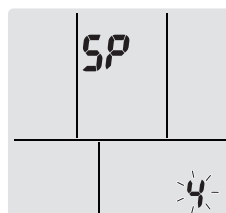

5 Úsporná a optimálna prevádzka

- 3 Stlačením  potvrdíte výber.

Výsledok: 4 bliká.

- 4 Otvorte aplikáciu Daikin Online Controller a na obrazovke dodržte kroky.

Výsledok: LED timer bliká.

Priame pripojenie bezdrôtového adaptéra k vášmu zariadeniu

- 1 Na štandardnej obrazovke stlačte  najmenej na 5 sekúnd.

Výsledok: Zobrazí sa displej potvrdenia (menu 1).

- 2 Držte stlačené tlačidlá  alebo , kým sa na displeji nezobrazí nastavenie AP (menu 3).

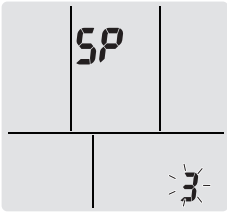

- 3 Stlačením  potvrdíte výber.

Výsledok: 3 bliká.

- 4 Pripojte vaše smart zariadenie k prístupovému bodu ako štandardnú bezdrôtovú sieť.

- 5 Zadajte číslo SSID a heslo umiestnené na jednotke alebo nastavené v príslušenstve.

Výsledok: LED-ky prevádzky a časovača blikajú.

- 6 Stlačením tlačidla  ukončíte menu.

Výsledok: Displej sa vráti na štandardnú obrazovku.



Návrat nastavenia pripojenia na štandardné nastavenie z výroby

Nastavenie spojenia vráťte na štandardné nastavenie z výroby v prípade, že chcete:

- prepínať medzi voľbou spojenia WPS a AP,
- odpojte adaptér Wi-Fi a komunikačné zariadenie (napr. smerovač),
- opakujte nastavenie, ak pripojenie nebolo úspešné.

- 1 Na štandardnej obrazovke stlačte  najmenej na 5 sekúnd.

Výsledok: Zobrazí sa displej potvrdenia (menu 1).

- 2 Držte stlačené  alebo , kým sa nezobrazí displej A (menu A).

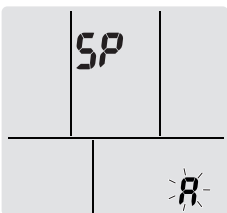

- 3 Držte stlačené  najmenej na 2 sekundy, aby sa výber potvrdil.

Výsledok: A bliká. Nastavenie sa zmení na štandardné z výroby.

- 4 Stlačením tlačidla  ukončíte menu.

Výsledok: Displej sa vráti na štandardnú obrazovku.

Vypnutie bezdrôtového pripojenia

Bezdrôtové pripojenie môžete vypnúť použitím:

- používateľského rozhrania,
- tlačidla bezdrôtového adaptéra ON/OFF na jednotke.

Použitie vypínača ON/OFF (ZAP./VYP.) bezdrôtového adaptéra

- 1 Stlačte vypínač bezdrôtového adaptéra ON/OFF.



Výsledok: Komunikácia bezdrôtového adaptéra je vypnutá.

Poznámka: Stlačte vypínač ON/OFF znova a zapne sa bezdrôtový adaptér.

Použitie používateľského rozhrania

- 1 Na štandardnej obrazovke stlačte  najmenej na 5 sekúnd.

Výsledok: Zobrazí sa displej potvrdenia (menu 1).

- 2 Držte stlačené  alebo , kým sa nezobrazí menu OFF.

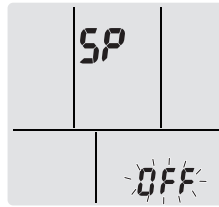

- 3 Držte stlačené  najmenej na 2 sekundy, aby sa výber potvrdil.

Výsledok: OFF bliká. Komunikácia je vypnutá. LED-ky prevádzky a časovača blikajú.

- 4 Stlačením tlačidla  ukončíte menu.

Výsledok: Displej sa vráti na štandardnú obrazovku.

5 Úsporná a optimálna prevádzka

INFORMÁCIE

- Aj keď je jednotka vypnutá, do jednotky je privádzaný elektrický prúd.
- Ak sa napájanie opäť zapne po jeho prerušení, obnoví sa predtým zvolený režim.

UPOZORNENIE

NIKDY nevystavujte malé deti, rastliny alebo zvieratá priamemu prúdeniu vzduchu.

VAROVANIE

Pod vonkajšiu ani vnútornú jednotku NEUMIESTŇUJTE žiadne predmety, ktorým škodí vlhkosť. Za určitých podmienok môže kondenzácia na jednotke alebo chladiacich potrubíach, znečistený vzduchový filter alebo upchatie vypúšťania spôsobiť kvapkanie, čo má za následok zničenie alebo poruchu príslušného predmetu.

VÝSTRAHA

Systém NEPOUŽÍVAJTE na iné účely. Aby nedochádzalo k zhoršeniu kvality daných predmetov, NEPOUŽÍVAJTE jednotku na chladenie presných nástrojov, potravín, rastlín, zvierat a ani umeleckých diel.

**UPOZORNENIE**

Pri použití dezinfekčného insekticídu v miestnosti systém **NEPOUŽÍVAJTE**. Toto by mohlo spôsobiť rozptýlenie chemických látok v jednotke, čo by malo za následok ohrozenie zdravia tých osôb, ktoré sú alergické voči chemickým látkam.

**VAROVANIE**

V blízkosti klimatizačného zariadenia **NEUMIESTŇUJTE** horľavé fľaše sprejov a **NEPOUŽÍVAJTE** ich. Ak by ste tak urobili, môže to mať za následok vznik požiaru.

Dodržujte nasledujúce bezpečnostné opatrenia, ktoré zabezpečia správnu prevádzku systému.

- Používaním záclon alebo clón zabráňte pôsobeniu priameho slnečného žiarenia pred vstupom do miestnosti počas prevádzky chladenia.
- Často vetrajte. Rozsiahle používanie vyžaduje venovať špeciálnu pozornosť vetraniu.
- Ponechajte dvere a okná uzavreté. Ak dvere a okná zostávajú otvorené, vzduch bude prúdiť von z miestnosti, čo spôsobí pokles účinku chladenia alebo kúrenia.
- Miestnosť príliš **NEVYCHLADZUJTE** alebo **NEVYKURUJTE**. Udržovanie teploty na rozumnej úrovni pomáha šetriť energiu.
- Do blízkosti vstupu alebo výstupu vzduchu jednotky **NIKDY** neumiestňujte žiadne predmety. Prílišná blízkosť by mohla spôsobiť zhoršenie účinku vykurovania alebo klimatizácie, resp. zastavenie prevádzky.
- Ak sa jednotka dlhšie **NEPOUŽÍVA**, vypnite hlavný vypínač elektrického napájania jednotky. Ak je hlavný vypínač zapnutý, do jednotky je privádzaný elektrický prúd. 6 hodín pred opätovným spustením jednotky zapnite hlavný vypínač elektrického napájania, aby bol zabezpečený hladký chod.
- Ak je vlhkosť viac ako 80% alebo ak sa zablokuje vypúšťanie, môže dôjsť ku kondenzácii.
- Správne nastavte izbovú teplotu tak, aby ste sa v miestnosti cítili pohodlne. Zabráňte nadmernému vykurovaniu alebo klimatizácii. Všimnite si, že trvá určitý čas, kým teplota v miestnosti dosiahne nastavenú teplotu. Odporúčame vám, aby ste používali doplnky na časové ovládanie.
- Aby sa zabránilo hromadeniu studeného vzduchu nad podlahou alebo teplého vzduchu pod stropom, nastavte smer prúdenia vzduchu. (Hore počas režimu prevádzky klimatizácia alebo sušenie k stropu a dole počas režimu prevádzky vykurovanie.)
- Zabráňte priamemu prúdeniu vzduchu na ľudí v miestnosti.
- Aby sa šetrilo energiou, systém prevádzkujte v odporúčanom rozsahu teploty (26~28°C pre klimatizáciu a 20~24°C pre vykurovanie).

6 Údržba a servis

6.1 Prehľad: údržba a servis

Inštalatér musí vykonať ročnú údržbu.

O chladive

Tento produkt obsahuje fluorizované skleníkové plyny. **NEVYPÚŠŤAJTE** plyny do ovzdušia.

Typ chladiva: R32

Hodnota potenciálu globálneho otepľovania: 675

**VÝSTRAHA**

V Európe **emisie skleníkových plynov** celkovej náplne chladiva v systéme (vyjadrené ako ekvivalent tony CO₂) sa používajú na určenie intervalov údržby. Dodržiavajte platnú legislatívu.

Vzorec na výpočet emisií skleníkových plynov:
Globálna hodnota potenciálu otepľovania chladiva x Celkové množstvo chladiva [v kg] / 1 000

Ďalšie informácie vám poskytne inštalatér.

**VAROVANIE**

Chladivo vo vnútri jednotky je stredne horľavé, ale v normálnom prípade **NEUNIKÁ**. Ak chladivo uniká vo vnútri miestnosti a prichádza do kontaktu s plameňom horáka, ohrievačom alebo varičom, môže to mať za následok vznik požiaru a/alebo tvorbu škodlivého plynu.

Vypnite všetky horľavé vykurovacie zariadenia, miestnosť vyvetrajte a skontaktujte sa s predajcom, u ktorého ste jednotku kúpili.

Jednotku **NEPOUŽÍVAJTE**, kým servisná osoba nepotvrdí ukončenie opravy časti, kde uniká chladivo.

**VAROVANIE**

- **NEPREPICHUJTE** a ani nespáľujte diely cyklu chladiva.
- **NEPOUŽÍVAJTE** iné prostriedky na čistenie alebo na zrýchlenie procesu odmrazovania než tie, ktoré odporúča výrobca.
- Uvedomte si, že chladivo vo vnútri systému je bez zápachu.

**VAROVANIE**

Spotrebič musí byť skladovaný v miestnosti bez neustále pracujúcich zdrojov zapálenia (napr.: otvorený plameň, fungujúci plynový spotrebič alebo elektrický ohrievač).

**VÝSTRAHA**

Údržbu **MUSÍ** vykonať oprávnený inštalatér alebo zástupca servisu.

Odporúčame aspoň raz do roka vykonať údržbu. Napriek tomu môže príslušná legislatíva vyžadovať kratšie intervaly údržby.

**VAROVANIE**

Ak chcete predísť zásahu elektrickým prúdom alebo požiaru:

- Jednotku **NEVYPLACHUJTE**.
- Jednotku **NEPOUŽÍVAJTE** mokrými rukami.
- Na jednotku **NEKLAĎTE** žiadne predmety naplnené vodou.

**UPOZORNENIE**

Po dlhšom používaní skontrolujte podložky jednotky a jej inštalácie, či nie sú poškodené. Keď sú poškodené, jednotka by mohla spadnúť a spôsobiť úraz.

**UPOZORNENIE**

NEDOTÝKAJTE sa rebier výmenníka tepla. Tieto rebra sú ostré a môžu mať za následok vznik úrazu porezaním.

**VAROVANIE**

Pri práci vo výškach s rebrikmi je nutné byť veľmi opatrný.

6 Údržba a servis

6.2 Čistenie vnútornej jednotky a používateľského rozhrania

! VÝSTRAHA

- NEPOUŽÍVAJTE benzín, benzén, riedidlo, leštiaci prášok alebo tekutý insekticíd. **Možný výsledok:** Sfarbenie a deformácia.
- NEPOUŽÍVAJTE vodu alebo vzduch, ktoré majú 40°C alebo viac. **Možný výsledok:** Sfarbenie a deformácia.
- NEPOUŽÍVAJTE žiadne leštiace zložky.
- NEPOUŽÍVAJTE na drsnú kefu. **Možný výsledok:** Povrchová vrstva by sa mohla odlupovať.

⚠ NEBEZPEČENSTVO: RIZIKO USMRTENIA ELEKTRICKÝM PRÚDOM

Pred čistením jednotky ju vypnite. Vypnite tiež istič alebo vytiahnite napájací kábel zo zásuvky. Inak môže dôjsť k zasiahnutiu elektrickým prúdom alebo zraneniu.

- 1 Vyčistite jemnou tkaninou. Ak je ťažké škvrny odstrániť, použite vodu alebo neutrálny čistiaci prostriedok.

6.3 Čistenie čelného panelu

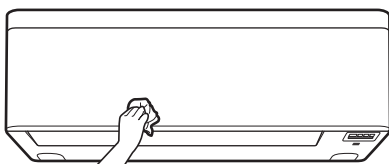

- 1 Vyčistite jemnou tkaninou. Ak je ťažké škvrny odstrániť, použite vodu alebo neutrálny čistiaci prostriedok.

6.4 Otvorenie čelného panelu

Otvorte čelný panel použitím používateľského rozhrania.

- 1 Zastavte prevádzku jednotky.
- 2 Na používateľskom rozhraní držte stlačené  najmenej 2 sekundy.

Výsledok: Čelný panel sa otvorí.

Poznámka: Držte stlačené  najmenej na 2 sekundy, aby sa čelný panel uzavrel.

- 3 Vypnite elektrické napájanie.
- 4 Stiahnite oba uzávery vzadu na čelnom paneli.
- 5 Otvorte čelný panel tak, aby podpera zapadla do upevňovacej úchytky.

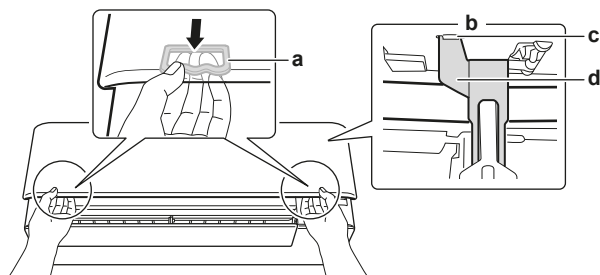

- a Uzáver (1 na každej strane)
- b Zadná strana čelného panelu
- c Upevňovacia úchytky
- d Podpera

INFORMÁCIE

Ak NEMÔŽETE nájsť používateľské rozhranie alebo použijete iný voliteľný ovládač. Čelný panel opatrne vytiahnite rukami tak, ako je zobrazené na nasledovnom obrázku.

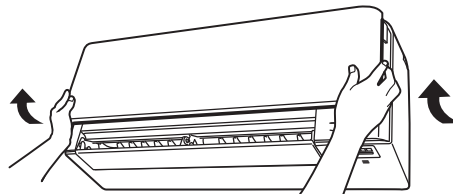

6.5 O vzduchovom filtri

Prevádzka jednotky so znečistenými filtermi znamená, že:

- filter NEMÔŽE deodorizovať vzduch,
- filter NEMÔŽE vyčistiť vzduch,
- je slabé vykurovanie alebo klimatizácia,
- filter spôsobuje zápach.

Ak chcete objednať titánio-apatitový deodorizačný filter, spojte sa s predajcom vášho zariadenia.

6.6 Čistenie vzduchového filtra

- 1 Úchytku v strede každého vzduchového filtra trochu zatlačte a potom filter vytiahnite smerom dole.
- 2 Vzduchové filtre vytiahnite.

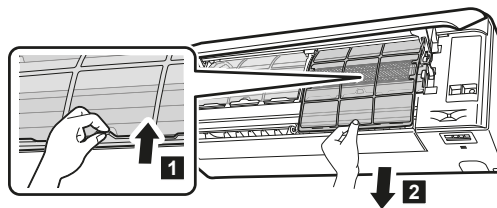

- 3 Titániovo-apatitový deodorizačný filter a filter strieborných častíc vyberte z úchytky.

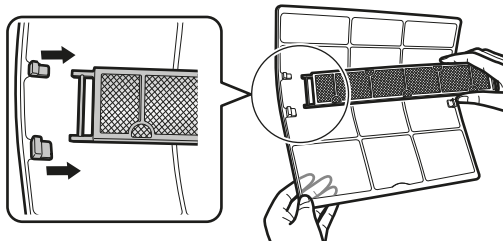

- 4 Vzduchové filtre umyte vodou alebo ich vyčistite vysávačom.

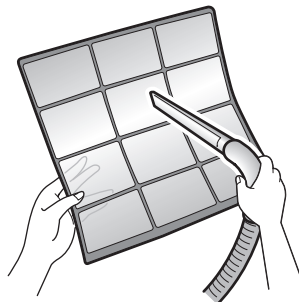

- 5 Namočte do vlažnej vody na asi 10 až 15 minút.



i INFORMÁCIE

- Ak sa prach NEDÁ ľahko odstrániť, filtre opláchnite neutrálnym čistiacim prostriedkom rozpusteným vo vlažnej vode. Vzduchové filtre sušte v tieni.
- Vzduchové filtre sa doporučuje čistiť každé 2 týždne.

6.7 Čistenie titániovo apatitového deodorizačného filtra a filtra strieborných častíc (Ag-iónový filter)

i INFORMÁCIE

- Vymieňajte filter každé 3 roky.
- Filter čistite vodou každých 6 mesiacov.

- 1 Z filtra odstráňte prach pomocou vysávača.

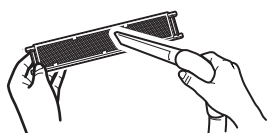

- 2 Filter namočte do teplej vody na 10 až 15 minút. NEVYBERAJTE filter z rámu.



- 3 Po umytí vytraste zvyšnú vodu a filter nechajte vyschnúť v tieni. Filter pri odstraňovaní vody NEŽMÝKAJTE.

6.8 Výmena titániovo apatitového deodorizačného filtra a filtra strieborných častíc (Ag-iónový filter)

- 1 Vyberte úchytky rámu filtra a filter vymeňte za nový.

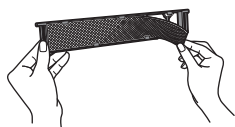

i INFORMÁCIE

- Rám filtra NEODHADZUJTE a použite ho opätovne.
- Starý filter zlikvidujte ako nehorľavý odpad.

6.9 Uzavretie čelného panelu

- 1 Filtre nasadte tak, ako boli predtým.
- 2 Nepatrne nadvihnite čelný panel a odstráňte podperu z upevňovacej úchytke.

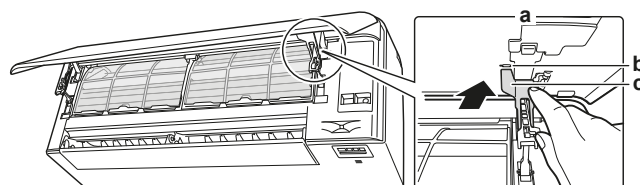

- a Zadná strana čelného panelu
- b Upevňovacia úchytka
- c Podpera

- 3 Uzavrite čelný panel.

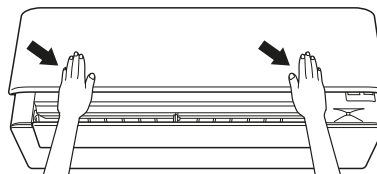

- 4 Jemne zatlačte čelný panel smerom dole tak, aby zapadol na svoje miesto.

6.10 Odobratie čelného panelu

i INFORMÁCIE

Čelný panel odoberte iba v prípade, že sa MUSÍ vymeniť.

- 1 Otvorte čelný panel. Pozri "6.4 Otvorenie čelného panelu" na strane 16.
- 2 Otvorte úchytky panelu umiestnené na zadnej strane panelu (1 na každej strane).

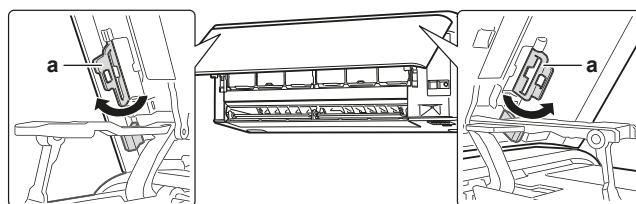

- a Úchytka panelu

- 3 Zľahka stlačte pravé rameno smerom doprava a tým sa odpojí hriadeľ z drážky hriadeľa na pravej strane.

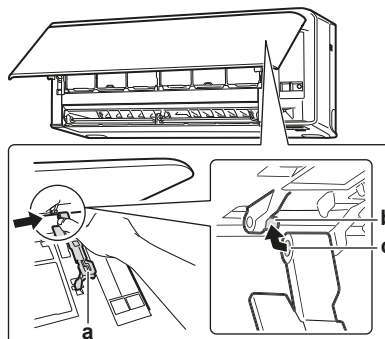

- a Rameno
- b Hriadeľ
- c Drážka hriadeľa

- 4 Odpojte hriadeľ čelného panelu z drážky hriadeľa na ľavej strane.

7 Odstraňovanie problémov

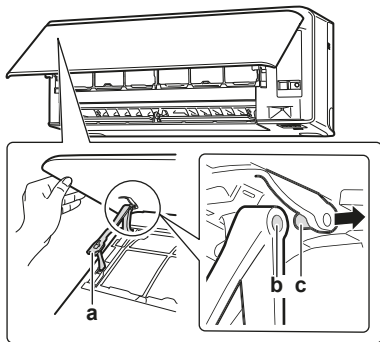



- a Rameno
b Drážka hriadeľa
c Hriadeľ

- 5 Odoberte čelný panel.
- 6 Ak chcete opäť nasadiť čelný panel, vykonajte kroky v opačnom poradí.

6.11 Dodržiavanie zásad pred dlhším odstavením

Ak chcete vysušiť vnútro jednotky, nastavte režim prevádzky jednotky na **len ventilátor**.

- 1 Stlačte tlačidlo **Mode** a zvolte režim prevádzky .
- 2 Stlačením  spustíte prevádzku.
- 3 Po ukončení prevádzky vypnite istič jednotky.
- 4 Vzduchové filtre vyčistite a znovu nasadte na ich pôvodné miesto.
- 5 Batérie vyberte z diaľkového ovládača.

INFORMÁCIE

Odporúča sa, aby pravidelnú údržbu vykonal špecialista. Viac informácií o údržbe špecialistom získajte od vášho predajcu. Náklady na údržbu znáša zákazník.

Za určitých prevádzkových podmienok sa vnútorná časť jednotky môže po niekoľkých ročných obdobiach používania. To má za následok zníženie výkonu.

7 Odstraňovanie problémov

Ak dôjde k jednej z nasledovných porúch, uskutočnite opatrenia zobrazené nižšie a skontaktujte sa s predajcom vášho zariadenia.

VAROVANIE

Ak dôjde k niečomu nezvyčajnému (je cítiť zápach po horení atď.), zastavte prevádzku jednotky a vypnite elektrické napájanie.

Ponechanie jednotky v prevádzke za takých okolností môže spôsobiť poruchu, zasiahnutie elektrickým prúdom alebo vznik požiaru. Skontaktujte sa s vašim predajcom.

System **MUSÍ** opraviť kvalifikovaný servisný pracovník:

Porucha	Opatrenie
Ak poistné zariadenie ako je napr. poistka, istič alebo istič uzemnenia sú často aktivované alebo hlavný vypínač ON/OFF (ZAP./VYP.) NEPRACUJE správne.	Vypnite hlavný vypínač elektrického napájania.
Ak z jednotky uniká voda.	Zastavte prevádzku.
Prepínač prevádzky NEFUNGUJE správne.	Vypnite elektrické napájanie.

Porucha	Opatrenie
Ak je na displeji užívateľského zobrazené číslo jednotky, kontrolka prevádzky bliká a zobrazí sa kód poruchy.	Upovedomte vášho inštalatéra a informujte ho o kóde poruchy.

Ak systém NEFUNGUJE správne s výnimkou vyššie uvedených prípadov a nie je zrejme žiadna z vyššie uvedených porúch, systém preskúmajte podľa nasledovných postupov.

Porucha	Opatrenie
Ak systém vôbec NEFUNGUJE.	<ul style="list-style-type: none"> Skontrolujte, či nevznikla porucha elektrického napájania. Počkajte, kým sa napájanie obnoví. Ak počas prevádzky dôjde k poruche elektrického napájania, systém sa po obnovení elektrického napájania okamžite automaticky opätovne spustí. Skontrolujte, či sa počas prevádzky zariadenia otvorí čelný panel. Zastavte prevádzku a opäť spustite vnútornú jednotku použitím užívateľského rozhrania. Skontrolujte, či nie je vypálená poistka alebo či nie je aktivovaný istič. V prípade potreby vymeňte poistku alebo opäť zapnite istič. Skontrolujte batérie užívateľského rozhrania. Skontrolujte nastavenie časovača.
System sa náhle zastaví.	<ul style="list-style-type: none"> Skontrolujte, či vstup alebo výstup vzduchu vonkajšej alebo vnútornej jednotky NIE je blokovaný prekážkami. Odstráňte akékoľvek prekážky a uistite sa, že vzduch môže voľne prúdiť. Na ochranu systému sa môže klimatizačná jednotka zastaviť následkom veľkého kolísania napätia v sieti. Jednotka automaticky obnoví prevádzku asi po 3 minútach.
Ventilátor sa zastaví počas operácie prúdenia vzduchu.	Ak sa nedosiahne nastavená teplota, rýchlosť prúdenia vzduchu sa zníži a prevádzka sa zastaví. Prevádzka sa obnoví automaticky, ak sa vnútorná teplota zvýši alebo klesne.
Skĺpanie klapiek sa NESPUSTÍ okamžite.	Vnútorná jednotka nastavuje polohu klapiek. Klapky sa čoskoro začnú pohybovať.
Prevádzka sa tak skoro NESPUSTÍ.	V prípade, že bolo stlačené tlačidlo ON/OFF hneď po zastavení prevádzky alebo ak bol zmenený režim. Z dôvodu ochrany sa prevádzka spustí po 3 minútach.

Porucha	Opatrenie
<p>Systém funguje, ale klimatizácia alebo vykurovanie je nedostatočné.</p>	<ul style="list-style-type: none"> ▪ Skontrolujte nastavenie rýchlosti prúdenia vzduchu. Pozri "4.3.2 Prietok vzduchu" na strane 7. ▪ Skontrolujte nastavenie teploty. Pozri "4.3.1 Spustenie/zastavenie prevádzky a nastavenie teploty" na strane 7. ▪ Skontrolujte, či je nastavený smer prúdenia vzduchu správne. Pozri "4.3.3 Smer prúdenia vzduchu" na strane 7. ▪ Skontrolujte, či vstup alebo výstup vzduchu vonkajšej alebo vnútornej jednotky NIE je blokovaný prekážkami. Odstráňte akékoľvek prekážky a uistite sa, že vzduch môže voľne prúdiť. ▪ Skontrolujte, či vzduchové filtre nie sú upchaté. Vyčistite vzduchové filtre. Pozrite "6 Údržba a servis" na strane 15. ▪ Skontrolujte, či sú otvorené dvere alebo okná. Dvere a okná zavrite, aby nedošlo k prúdeniu vzduchu do miestnosti. ▪ Skontrolujte, či je jednotka v režime pokojnej prevádzky Econo alebo v režim pokojnej prevádzky vonkajšej jednotky. Pozri "4.3.6 Režim hospodárnej prevádzky Econo a pokojnej prevádzky vonkajšej jednotky" na strane 9. ▪ Skontrolujte, či je nejaký nábytok priamo pod alebo vedľa vnútornej jednotky. Nábytok presuňte.
<p>Systém funguje, ale vykurovanie je nedostatočné (z jednotky NEVYFUKUJE vzduch).</p>	<ul style="list-style-type: none"> ▪ Klimatizácia sa v režime prevádzky Vykurovanie zahrieva. Počkajte asi 1 až 4 minút. ▪ Ak je počuť súvislý zvuk, vonkajšia jednotka môže byť v režime rozmrazovania. Počkajte asi 4 až 12 minút.
<p>Čelný panel sa NEOTVÁRA.</p>	<p>Skontrolujte prekážky a skúste otvoriť čelný panel použitím používateľského rozhrania. Pozri "6.4 Otvorenie čelného panelu" na strane 16.</p>
<p>ON/OFF timer podľa nastavení NEFUNGUJE.</p>	<ul style="list-style-type: none"> ▪ Skontrolujte, či sú Weekly timer a ON/OFF timer nastavené súčasne. Zmeňte alebo deaktivujte nastavenie. Pozrite "4.5 Režim prevádzky Zap./Vyp. časovača" na strane 10 a "4.6 Režim prevádzky Týždenný časovač" na strane 11. ▪ Skontrolujte, či sú hodiny alebo deň v týždni správne nastavené. Pozri "3.3 Hodiny" na strane 5.
<p>NEDÁ sa zvoliť režim prevádzky Vykurovanie.</p>	<p>Skontrolujte, či NEBOL mostík používateľského rozhrania J8 odrezaný.</p> 
<p>Počas prevádzky dochádza k nenormálnemu fungovaniu.</p>	<p>K poruche klimatizačného zariadenia môže dôjsť následkom pôsobenia blesku alebo rozhlasových vln. Vypnite istič OFF a naspäť ho zapnite ON.</p>

Porucha	Opatrenie
<p>Vnútorná jednotka NEPRIJÍMA signály z používateľského rozhrania.</p>	<ul style="list-style-type: none"> ▪ Skontrolujte batérie používateľského rozhrania. Pozri "3.2 Vloženie batérií" na strane 5. ▪ Skontrolujte, či vysielateľ NIE je vystavený pôsobeniu priameho slnečného svetla. ▪ Skontrolujte, či v miestnosti nie je elektronický štartér typu žiariviek. Skontaktujte sa s vaším predajcom.
<p>Displej používateľského rozhrania je prázdny.</p>	<p>Vymeňte batérie používateľského rozhrania.</p>
<p>Na používateľskom rozhraní sa zobrazí kód chyby.</p>	<p>Prejedajte to s vaším miestnym predajcom. Pozri "7.2 Problémy riešenia na základe chybových kódov" na strane 20, kde nájdete podrobný zoznam kódov chýb.</p>
<p>Spustia sa ostatné elektrické spotrebiče.</p>	<p>Ak signály používateľského rozhrania ovládajú nejaké iné elektrické spotrebiče, tieto spotrebiče odstráňte alebo sa poraďte s vaším predajcom.</p>

Ak je po kontrole všetkých vyššie uvedených položiek nemožné odstrániť problém, skontaktujte sa s vaším inštalátorom a uveďte symptómy, celý názov modelu jednotky (ak je to možné aj s výrobným číslom) a dátum inštalácie (mal by byť uvedený na záručnom liste).

7.1 Symptómy, ktoré NIE sú poruchami systému

Nasledovné symptómy NIE sú poruchami systému:

7.1.1 Symptóm: Je počuť zvuk ako prúd vody

- To je zvuk chladiva pretekajúceho cez jednotku.
- Tento zvuk sa môže vytvoriť pri odtokaní vody z jednotky v režime prevádzky Klimatizácia alebo Sušenie.

7.1.2 Symptóm: Je počuť zvuk fúkania

Tento zvuk sa vytvára, ak je prepnutý smer prietoku chladiva (napr. pri prepnutí z klimatizácie na vykurovanie).

7.1.3 Symptóm: Je počuť zvuk klepania

Tento zvuk sa vytvára, ak sa nepatrne zväčšuje alebo znižuje veľkosť jednotky následkom zmien teploty.

7.1.4 Symptóm: Je počuť zvuk pískania

Tento zvuk sa vytvára, ak chladivo počas rozmrazovania prúdi jednotkou.

7.1.5 Symptóm: Je počuť zvuk cvakania počas prevádzky alebo nečinnosti

Tento zvuk sa vytvára počas činnosti ventilov regulácie chladiva alebo elektrických dielov.

7.1.6 Symptóm: Je počuť zvuk klepania

Tento zvuk sa vytvára, ak externé zariadenie odsáva vzduch z miestnosti (napr. výstupný ventilátor, odsávač), pričom sú dvere a okná v miestnosti uzavreté. Otvorte dvere alebo okná alebo zariadenie vypnite.

7 Odstraňovanie problémov

7.1.7 Symptóm: Z jednotky vychádza biela hmla (vnútorná jednotka, vonkajšia jednotka)

Keď sa systém po režime prevádzky rozmrazovania prepne do režimu prevádzky kúrenia. Vlhkosť vytvorená v režime rozmrazovania sa stane parou a je odčerpaná.

7.1.8 Symptóm: Jednotky môžu vydávať zápach

Jednotka môže absorbovať zápach z miestnosti, nábytku, cigariet, atď. a potom ho opäť uvoľňovať.

7.1.9 Symptóm: Vonkajší ventilátor sa otáča v dobe, keď klimatizačné zariadenie nie je v prevádzke

- **Po zastavení prevádzky.** Vonkajší ventilátor sa otáča aj ďalej počas ďalších 30 sekúnd za účelom ochrany systému.
- **Keď klimatizačné zariadenie nie je v prevádzke.** Keď je vonkajšia teplota príliš vysoká, vonkajší ventilátor sa začne otáčať za účelom ochrany systému.

7.2 Problémy riešenia na základe chybových kódov

Keď sa vyskytne problém, na používateľskom rozhraní sa zobrazí kód chyby. Je dôležité porozumieť problému a pred resetovaním kódu chyby prijať protiopatrenia. Tieto protiopatrenia musí uskutočniť inštalátor s licenciou alebo miestny predajca.

Táto kapitola obsahuje prehľad a význam všetkých kódov chýb, ako sa zobrazujú na používateľskom rozhraní.

Podrobnejšie pokyny na riešenie každého kódu chyby nájdete v servisnej príručke.

Diagnostika porúch pomocou používateľského rozhrania

Používateľské rozhranie môže prijať z vnútornej jednotky príslušný kód chyby podľa druhu poruchy. Je dôležité porozumieť problému a pred resetovaním kódu chyby prijať protiopatrenia. Tieto protiopatrenia musí uskutočniť inštalátor s licenciou alebo miestny predajca.

Zobrazenie kódu chyby na používateľskom rozhraní:

- 1 Držte stlačené  asi 5 sekúnd.

Výsledok:  bliká v časti zobrazenia teploty.

- 2 Opakovane stlačte , pokiaľ sa nezačne ozývať nepretržitý zvukový signál.

Výsledok: Na displeji sa teraz zobrazí kód.



INFORMÁCIE

- Krátke pípnutie a 2 za sebou idúce pípnutia oznamujú neodpovedajúce kódy.
- K zrušeniu zobrazenia kódu pridržiť tlačidlo zrušenia  na dobu 5 sekúnd. Zobrazenie kódu sa zruší aj samé, pokiaľ tlačidlo NESTLAČÍTE počas 1 minúty.

Systém

Kód chyby	Popis
00	Normálne
U0	Nedostatok chladiva
U2	Detekcia prepätia
U4	Chyba prenosu signálu (medzi vnútornou a vonkajšou jednotkou)
UR	Chyba kombinácie vnútornej/vonkajšej jednotky

Vnútorná jednotka

Kód chyby	Popis
R1	Chybná karta PCB vnútornej jednotky
R5	Ochrana proti zamrznutiu alebo regulácia vysokého tlaku
R6	Porucha motora ventilátora (jednosmerný motor)
RH	Chyba jednotky filtra
E4	Porucha termistora vnútorného výmenníka tepla
E7	Chyba otvorenia alebo uzavretia čelného panelu
E9	Porucha termistora teploty v miestnosti
EE	Chyba snímača vlhkosti

Vonkajšia jednotka

Kód chyby	Popis
E8	Porucha 4-cestného ventilu
E1	Chybná karta PCB vonkajšej jednotky
E5	Aktivácia preťaženia (preťaženie kompresora)
E6	Zablokovanie kompresora
E7	Zablokovanie jednosmerného ventilátora
E8	Vstupný nadprúd
F3	Regulácia teploty výstupného potrubia
F6	Regulácia vysokého tlaku (v režime prevádzky Klimatizácia)
H0	Odchýlka snímača systému kompresora
H6	Odchýlka polohy snímača
H8	Porucha snímača jednosmerného napätia / prúdu
H9	Porucha termistora vonkajšej teploty
J3	Porucha termistora výstupného potrubia
J6	Porucha termistora vonkajšieho výmenníka tepla
L3	Porucha elektrických častí vykurovania
L4	Zvýšenie teploty rebra radiátora
L5	Nárazový nadprúd invertora (jednosmerný)
P4	Porucha teploty rebra radiátora
F8	Chyba vnútornej teploty kompresora

7.3 Odstraňovanie problémov adaptéra bezdrôtového pripojenia

Nasledovná tabuľka poskytuje krátky popis ako odstraňovať niektoré problémy. Ak nepomôže žiadne z nasledovných riešení, prejdite na <http://www.onlinecontroller.daikineurope.com/>, kde získate viac informácií a nájdete často kladené otázky.

Problém	Opatrenie
NIE je možné sa pripojiť k WLAN adaptéru (žiadna z LED neblíkajú).	<ul style="list-style-type: none">• Skúste ovládať jednotku pomocou používateľského rozhrania.• Skontrolujte, či je zapnuté elektrické napájanie.• Vypnite a znova zapnite jednotku.

Problém	Opatrenie
WLAN adaptér NIE je viditeľný na obrazovke prehľadu jednotiek (domovská obrazovka) po konfigurácii WLAN adaptéra (voľba WPS).	<ul style="list-style-type: none"> ▪ Uistite sa, že je bezdrôtový LAN adaptér dostatočne blízko ku komunikačnému zariadeniu. ▪ Skontrolujte, či je komunikácia v poriadku. Pozrite "Potvrdenie stavu pripojenia bezdrôtového pripojenia" na strane 13. ▪ Uistite sa, že je smart zariadenie pripojené k tej istej bezdrôtovej sieti ako adaptér WLAN. ▪ Skúste vrátiť nastavenie na štandardné nastavenie z výroby a nastavenie opakujte. Pozrite "Návrat nastavenia pripojenia na štandardné nastavenie z výroby" na strane 14.
WLAN adaptér NIE je viditeľný v zozname Wi-Fi sietí, ktoré sú k dispozícii na smart zariadení (voľba prístupový bod AP).	<ul style="list-style-type: none"> ▪ Skúste prepnúť medzi nastavením prístupového bodu WPS, aby sa zmenil bezdrôtový kanál. Bezdrôtový kanál MUSÍ byť medzi 1~11. ▪ Skontrolujte, či je komunikácia v poriadku. Pozrite "Potvrdenie stavu pripojenia bezdrôtového pripojenia" na strane 13. ▪ Skúste vrátiť nastavenie na štandardné nastavenie z výroby a nastavenie opakujte. Pozrite "Návrat nastavenia pripojenia na štandardné nastavenie z výroby" na strane 14.

8 Likvidácia



VÝSTRAHA

Systém sa NEPOKÚŠAJTE demontovať sami. Demontáž systému, likvidáciu chladiacej zmesi, oleja a ostatných častí zariadenia MUSÍ prebiehať v súlade s platnými právnymi predpismi. Jednotky je NUTNÉ likvidovať v špeciálnych zariadeniach na spracovanie odpadu, čím je možné dosiahnuť jeho opätovné využitie, recykláciu a obnovu.

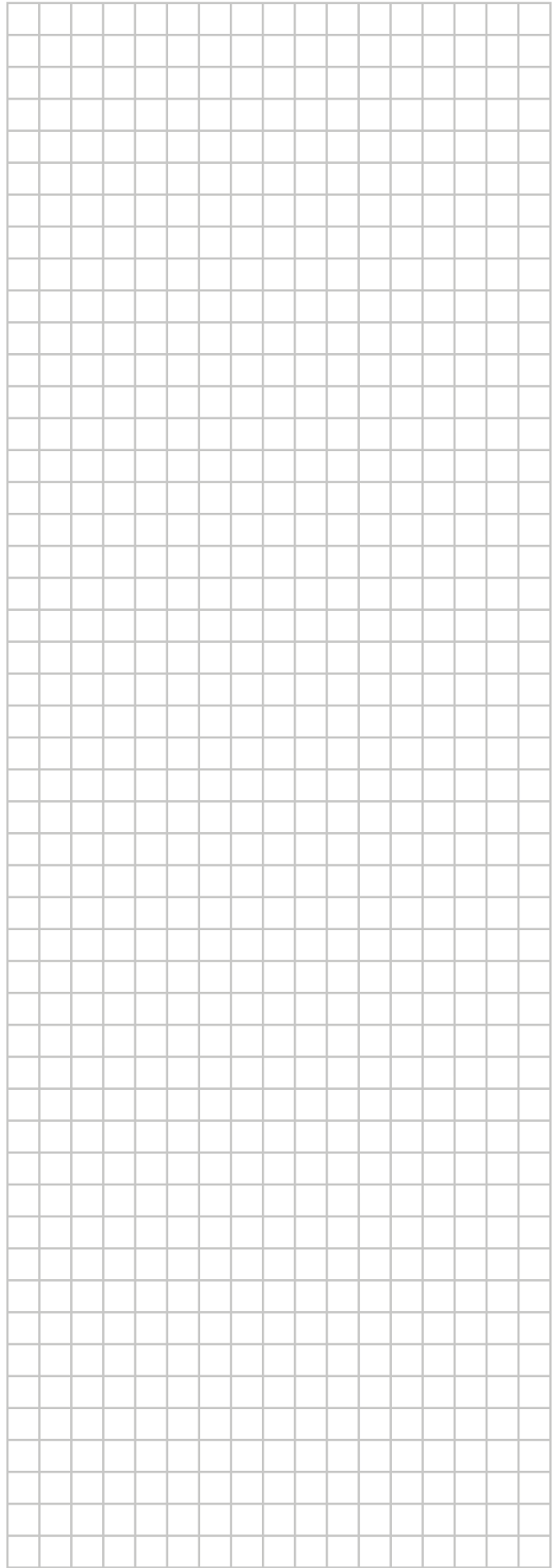

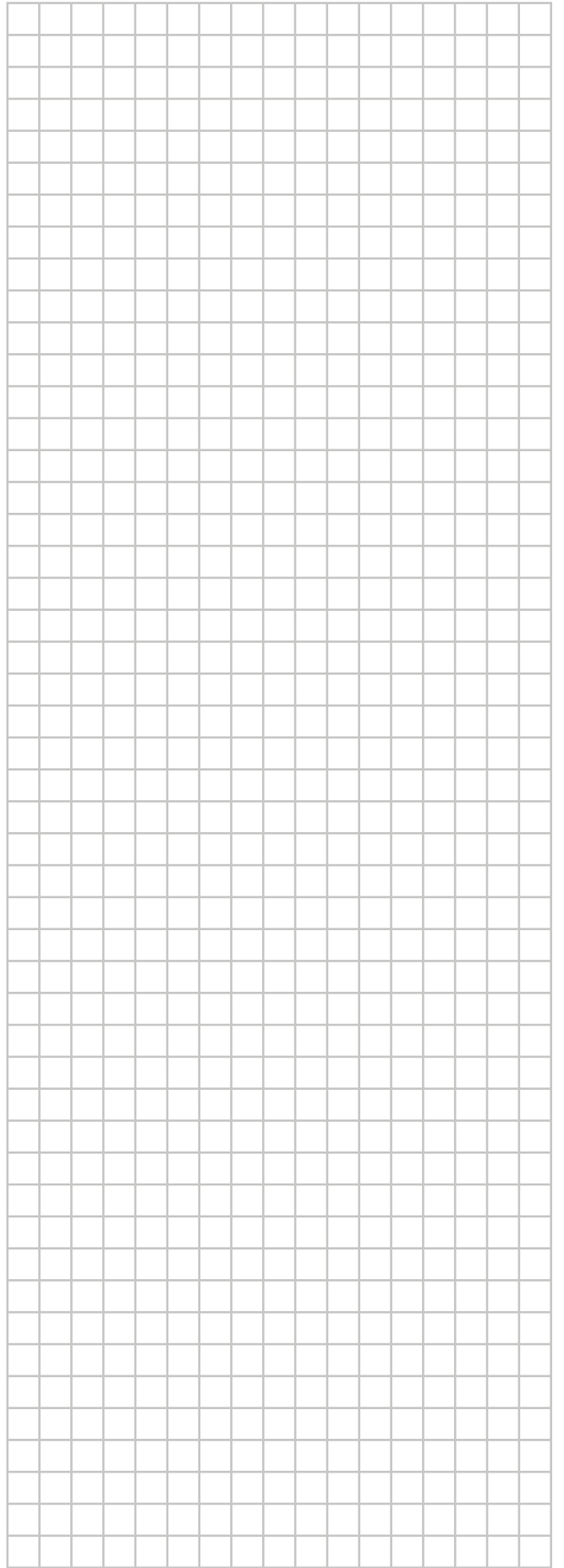



Copyright 2017 Daikin

DAIKIN INDUSTRIES CZECH REPUBLIC s.r.o.
U Nové Hospody 1/1155, 301 00 Plzeň Skvrňany, Czech Republic

DAIKIN EUROPE N.V.
Zandvoordestraat 300, B-8400 Oostende, Belgium

3P485919-7C 2017.12